

PROJECT NUMBER RA-13-01

PROJECT NAME

อาคารแสดงนิทรรศการและ
การสอนนันทนาการ จำนวน 1 หลัง

OWNER: **LTK** **ราชบงกช**
กรุงเทพ

LOCATION:
เลขที่ 2 ถนนนางลิ้นจี่ แขวงทุ่งมหาเมฆ
เขตตลิ่งชัน กรุงเทพมหานคร 10120

architects
regal 3149 หมู่ 10 ตำบลบางพลีใหญ่ อำเภอบางพลี จังหวัดสมุทรปราการ 11000
TEL. +66 (0) 2130-0917
FAX. +66 (0) 2130-0918
E-MAIL: rega@regalarchitect.com

บริษัท เรชา สถาปนิก จำกัด

ARCHITECT AUTHORIZED SIGNATURE

นายสุวิทย์ ธรรมานนท์	ว-ธอ 398	
นายวิชา กลางนะ	ธ-ธอ 2572	
นางสาววิมลทิพย์ พิทยธิษฐาน	ภ-ธอ 10742	
นายดิเรก โล่ห์	ภ-ธอ 16278	
นายสมชาย ทรัพย์	ภ-ธอ 16872	

STRUCTURAL ENGINEER		
รับ	ภจก.ระวีชัย	ธอ 3653
บุญเสริม	เสริมสุขธรรม	ธอ 5665
อัฒม์	ศุภโชค	ภจ 46748
จักรชัย	ชาญเทศ	ภจ 55033

วิศวกรตรวจสอบ และ รายการคำนวณโครงสร้าง		
ธรรมบุญ	แสงชัย	ธอ 1021

ELECTRICAL ENGINEER		
มนตรี	ไพฑูริย์	วทศ 859
สมภพ	วิมลฤกษ์	วทศ 4506

MECHANICAL ENGINEER		
ชวกร	จักรกฤษ	วทศ 398
ชสร	พิภพวิมลฤกษ์	วทศ 1908

SANITARY ENGINEER		
พิภพวิมลฤกษ์	วิมลฤกษ์	วทศ 368
วิมลฤกษ์	ดิเรก	ภจ 205

GENERAL NOTE

- THIS DRAWING IS THE PROPERTY OF ARCHITECTS 49 LIMITED OR ONE OF ITS AFFILIATES. IT IS ISSUED SUBJECT TO RETURN UPON DEMAND AND IS NOT TO BE USED EXCEPT IN CONNECTION WITH THE PROJECT FOR WHICH IT IS INTENDED.
- DO NOT SCALE THIS DRAWING. USE FIGURED DIMENSIONS ONLY.

คณะกรรมการตรวจรับแบบ AUTHORIZED SIGNATURE

- นายวิชา กลางนะ ประธานกรรมการ
- นายดิเรก โล่ห์ กรรมการ
- นายสุวิทย์ ธรรมานนท์ กรรมการ
- นายสมชาย ทรัพย์ กรรมการ
- นายสุวิทย์ ธรรมานนท์ กรรมการ
- นายวิชา กลางนะ กรรมการและเลขานุการ

NO	DESCRIPTION	BY	DATE
1	แบบแปลนอาคาร - แบบก่อสร้าง	www	30-08-13
2	แบบแปลนอาคาร - แบบก่อสร้าง (แก้ไข)	www	31-10-14

DRAWING TITLE

ผังฝ่าเพดานชั้นที่ 1

CHECKED BY	ARCHITECT	SIGNED	DRAWING NO.
PM			A
PD			5.02
PA			
JC			
DRAWN BY			SCALE
PRINTED DATE	31-10-14		REF FILE

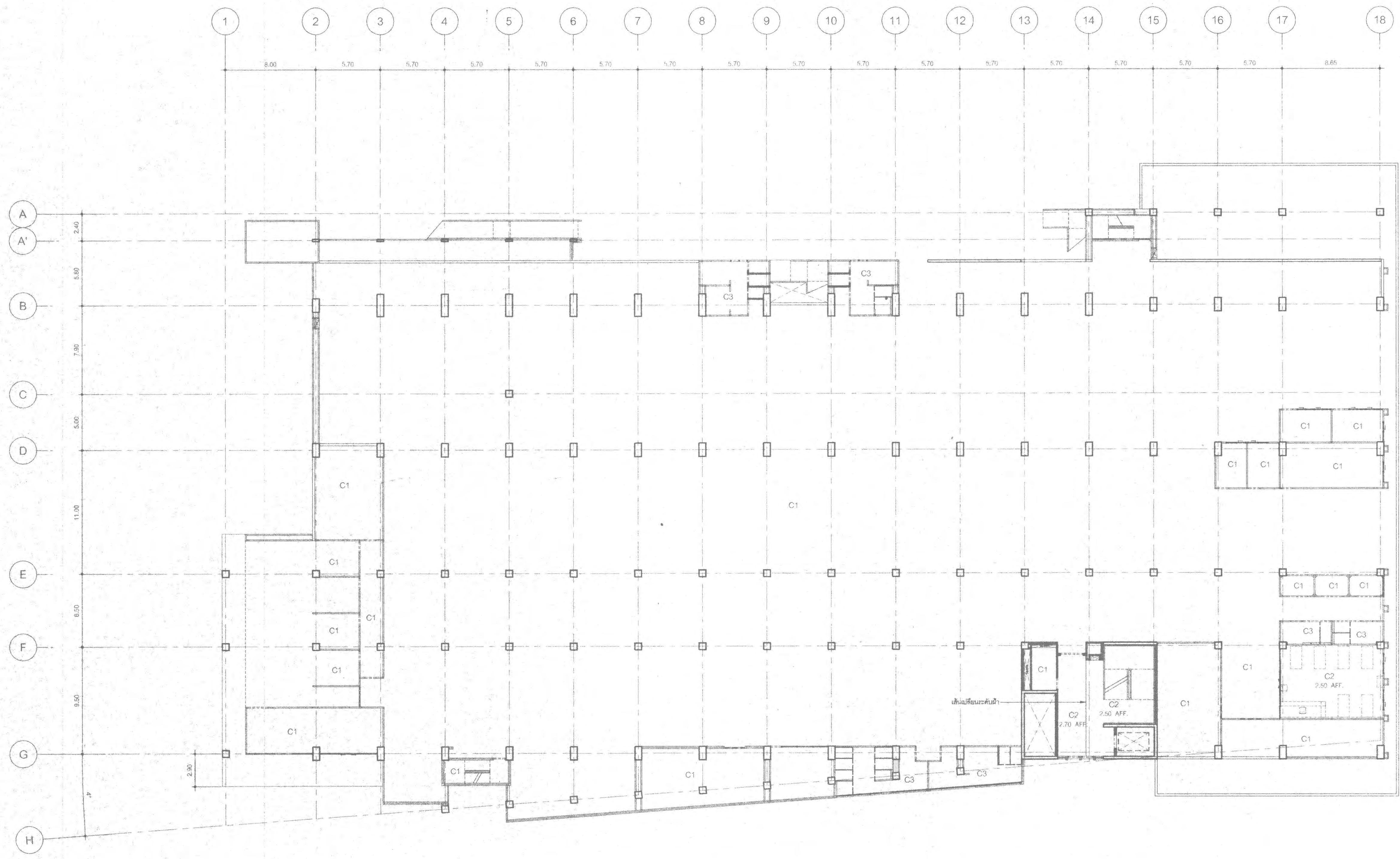

- C1 พื้นคอนกรีตเสริมเหล็กเรียบ
- C2 อิฐรับน้ำหนักผนังความหนา 9 ซม. ภายนอกฉาบเรียบทาสี
- C3 อิฐรับน้ำหนักผนังความหนา 12 ซม. ภายนอกฉาบเรียบทาสี
- C4 พื้นคอนกรีตเสริมเหล็กเรียบ ทาสี

ผังฝ่าเพดานชั้นที่ 1
มาตราส่วน 1:200

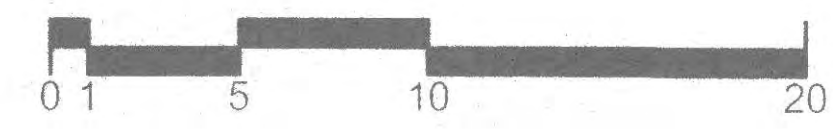



PROJECT NUMBER RA-13-01

PROJECT NAME

อาคารแสดงนิทรรศการและ
การต้อนรับนักท่องเที่ยว จำนวน 1 หลัง

OWNER: **UTK รามงคล
กรุงเทพ**

LOCATION:
เลขที่ 2 ถนนนางลิ้นจี่ แขวงทุ่งมหาเมฆ
เขตสาทร กรุงเทพมหานคร 10120

architects
regal
3049 หมู่บ้านอารีย์ ถนนวิภาวดีรังสิต
ตำบลจตุจักร อำเภอจตุจักร กรุงเทพมหานคร 10000
TEL +66 (0) 2190-0017 FAX +66 (0) 2190-2018
E-MAIL regal@regalarchitect.com

บริษัท เรกา สถาปนิก จำกัด

ARCHITECT AUTHORIZED SIGNATURE

นายสุวิทย์ ธรรมานนท์ 2-ธอ 398
นายวิชาญ วัฒนสุข 2-ธอ 2572
นางสาววิมลทิพย์ พิทยศิริธรรม 2-ธอ 10742
นายพิพัฒน์ ภู่อภิวัชร์ 2-ธอ 16278
นายธนชาติ ญาคูวงศ์ 2-ธอ 19872
นางสาววิจิตร ศิวะพรพิณ 2-ธอ 19872

STRUCTURAL ENGINEER
ระดับ วิศวกรวุฒิบัตร 2-ธอ 3693
นายสุวิทย์ ธรรมานนท์ 2-ธอ 3693
นายวิชาญ วัฒนสุข 2-ธอ 6665
นายพิพัฒน์ ภู่อภิวัชร์ 2-ธอ 46746
นายธนชาติ ญาคูวงศ์ 2-ธอ 66633

วิศวกรตรวจสอบ และ รายการคำนวณโครงสร้าง
กรรมการ 2-ธอ 1021

ELECTRICAL ENGINEER
นายวิชาญ วัฒนสุข 2-ธอ 4506

MECHANICAL ENGINEER
นายวิชาญ วัฒนสุข 2-ธอ 19868

SANITARY ENGINEER
นายวิชาญ วัฒนสุข 2-ธอ 368
นายพิพัฒน์ ภู่อภิวัชร์ 2-ธอ 205

GENERAL NOTE
1. THIS DRAWING IS THE PROPERTY OF ARCHITECTS AND LIMITED TO THE USE OF THE PROJECT FOR WHICH IT IS PREPARED. IT IS NOT TO BE REPRODUCED OR TRANSMITTED IN ANY FORM OR BY ANY MEANS, ELECTRONIC OR MECHANICAL, WITHOUT THE WRITTEN PERMISSION OF ARCHITECTS.
2. FOR NOT SCALE THIS DRAWING USE FOLLOWING DIMENSIONS ONLY
3. วิศวกรตรวจสอบและรายการคำนวณโครงสร้าง

คณะกรรมการตรวจสอบแบบ AUTHORIZED SIGNATURE

- 1. นายวิชาญ วัฒนสุข ประธานกรรมการ
- 2. นายวิชาญ วัฒนสุข กรรมการ
- 3. นายวิชาญ วัฒนสุข กรรมการ
- 4. นายวิชาญ วัฒนสุข กรรมการ
- 5. นายวิชาญ วัฒนสุข กรรมการ
- 6. นายวิชาญ วัฒนสุข กรรมการและเลขานุการ

NO.	DESCRIPTION	BY	DATE
1	แบบแปลนอาคาร - แบบก่อสร้าง	***	30-08-13
2	แบบแปลนอาคาร - แบบก่อสร้าง (แก้ไข)	***	31-10-14

DRAWING TITLE

ผังผ้าเพดานชั้นที่ 2

CHECKED BY ARCHITECT SIGNED DRAWING NO. A 5.03

DRAWN BY PRINTED DATE 31-10-14 SCALE REF. FILE

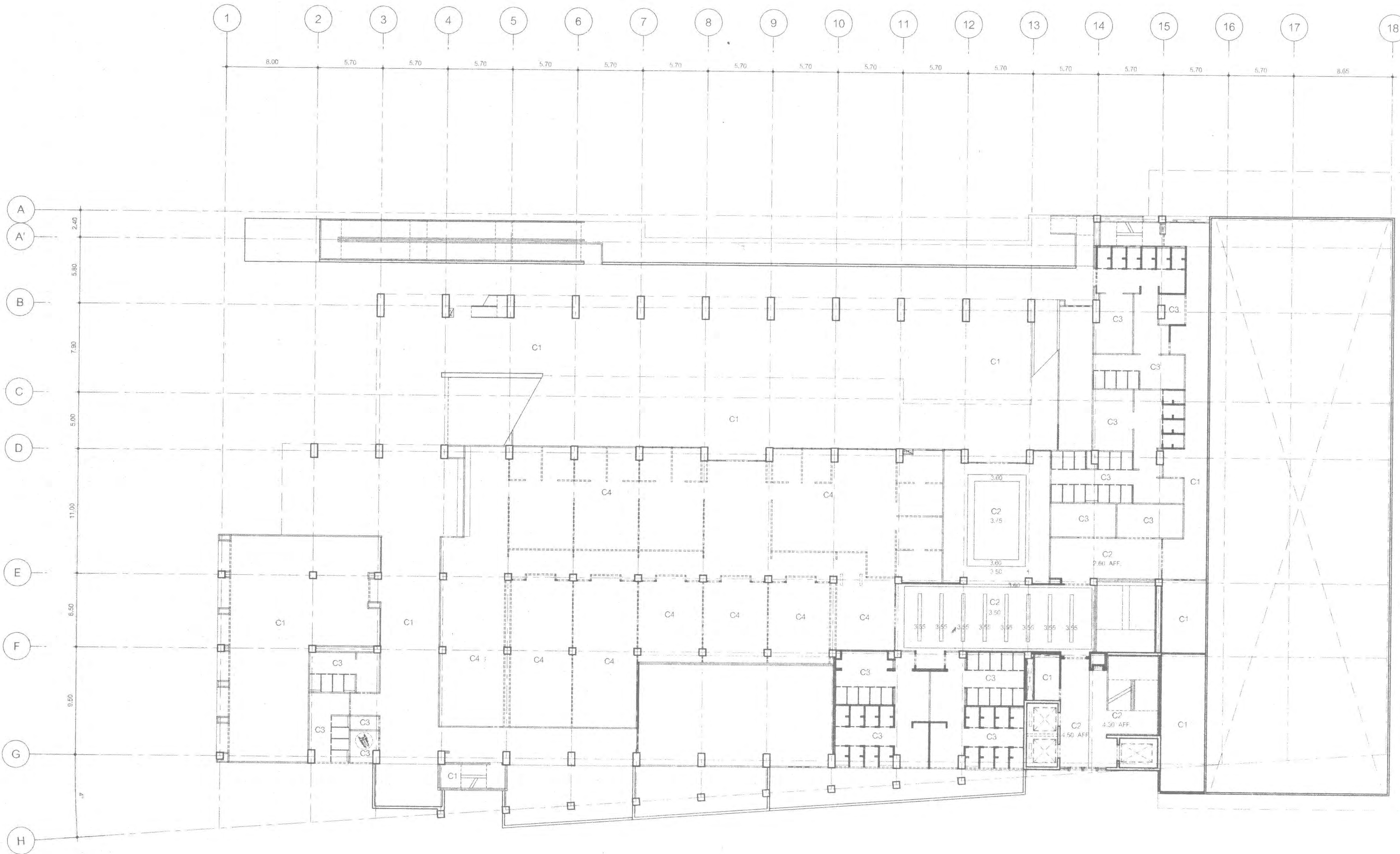

- C1 พ้องพื้นเพดานชนิดฉาบฉวย
- C2 ฝ้าเพดานชนิดฉาบฉวยความสูง 9 ม. ฝ้าแบบตั้งเป็นฉาก
- C3 ฝ้าเพดานชนิดฉาบฉวยความสูง 12 ม. ฝ้าแบบตั้งเป็นฉาก
- C4 พ้องพื้นเพดานชนิดฉาบฉวย ฝ้า

ผังผ้าเพดานชั้นที่ 2

มาตราส่วน 1 : 200

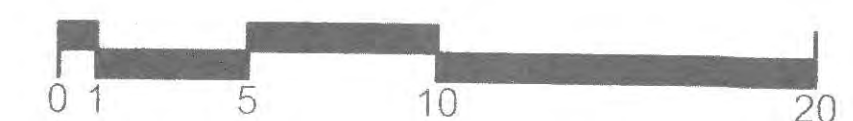



PROJECT NUMBER RA-13-01

PROJECT NAME อาคารแสดงนิทรรศการและ การสอนนันทนาการ จำนวน 1 หลัง

OWNER. LTK ราชบงกค กรุงเทพ

LOCATION. เลขที่ 2 ถนนนางลิ้นจี่ แขวงทุ่งมหาเมฆ เขตสาทร กรุงเทพมหานคร 10120

architects rega 30-41 หมู่ 10 ซอยจันทน์เสด็จบริเวณชั้น 1 ซอยสาธุราช ซอยมณีวงศ์ ซอยโสมประดิษฐ์ 11100 TEL +66 (0) 2190-0917 FAX +66 (0) 2190-0915 E-MAIL rega@regadecor.com

บริษัท เรชา สถาปนิก จำกัด

ARCHITECT	AUTHORIZED SIGNATURE
นายสุรพันธ์ พรหมรัตน์ 2-80 398	
นายวิชา ภาณุมาศ 8-80 2572	
นางสาววิมลทิพย์ ทิพย์สุวิทย์ 7-80 10742	
นายปรีดิโนภ์ พูลสวัสดิ์ 7-80 16278	
นายสมชาติ นงวงศ์ 7-80 15872	
นางสาววิภาดา ศิระภักดิ์	

STRUCTURAL ENGINEER	AUTHORIZED SIGNATURE
รศ.ดร. ภาณุมาศ 80 3693	
นายสุเมธ สวัสดิ์สุพรรณ 80 6665	
นายสุเมธ สวัสดิ์สุพรรณ 80 6665	
นายสุเมธ สวัสดิ์สุพรรณ 80 6665	

วิศวกรตรวจสอบ และ รายการคำนวณโครงสร้าง	AUTHORIZED SIGNATURE
รณภพ แฉกชโย 25 1021	

ELECTRICAL ENGINEER	AUTHORIZED SIGNATURE
นายปวิศ วัฒนภพนา 741 859	
นายสุเมธ วัฒนภพนา 741 859	

MECHANICAL ENGINEER	AUTHORIZED SIGNATURE
นายสุเมธ วัฒนภพนา 741 859	
นายสุเมธ วัฒนภพนา 741 859	

SANITARY ENGINEER	AUTHORIZED SIGNATURE
นายสุเมธ วัฒนภพนา 741 859	
นายสุเมธ วัฒนภพนา 741 859	

GENERAL NOTE
 1. THIS DRAWING IS THE PROPERTY OF ARCHITECTS 49 LIMITED OR ONE OF ITS AFFILIATES. IT IS ISSUED SUBJECT TO RETURN UPON DEMAND AND IS NOT TO BE USED EXCEPT IN CONNECTION WITH THE PROJECT FOR WHICH IT IS INTENDED.
 2. DO NOT SCALE THIS DRAWING. USE FIGURED DIMENSIONS ONLY.
 3. ไม่ให้คัดลอกหรือทำซ้ำโดยไม่ได้รับอนุญาต

คณะกรรมการตรวจรับแบบ	AUTHORIZED SIGNATURE
1. ผู้ควบคุมอาคารเขตก่อสร้าง กทม.เขตสาทร	
2. นายสุเมธ วัฒนภพนา กรรมการ	
3. นายสุเมธ วัฒนภพนา กรรมการ	
4. นายสุเมธ วัฒนภพนา กรรมการ	
5. นายสุเมธ วัฒนภพนา กรรมการ	
6. นายสุเมธ วัฒนภพนา กรรมการ	

ISSUE / REVISION	NO.	DESCRIPTION	BY	DATE
1	แบบแปลนอาคาร - แปลงอาคาร	***	30-08-13	
2	แบบแปลนอาคาร - แปลงอาคาร (แก้ไข)	***	31-10-14	

DRAWING TITLE

แบบขยายห้องน้ำ T-101, T-102
แบบขยายห้องน้ำ T-103, T-104

CHECKED BY	SIGNED	DRAWING NO.
ARCHITECT		A
PM		6.01
PD		
PA		
JC		

DRAWN BY	PRINTED DATE	SCALE	REF. FILE
	31-10-14		

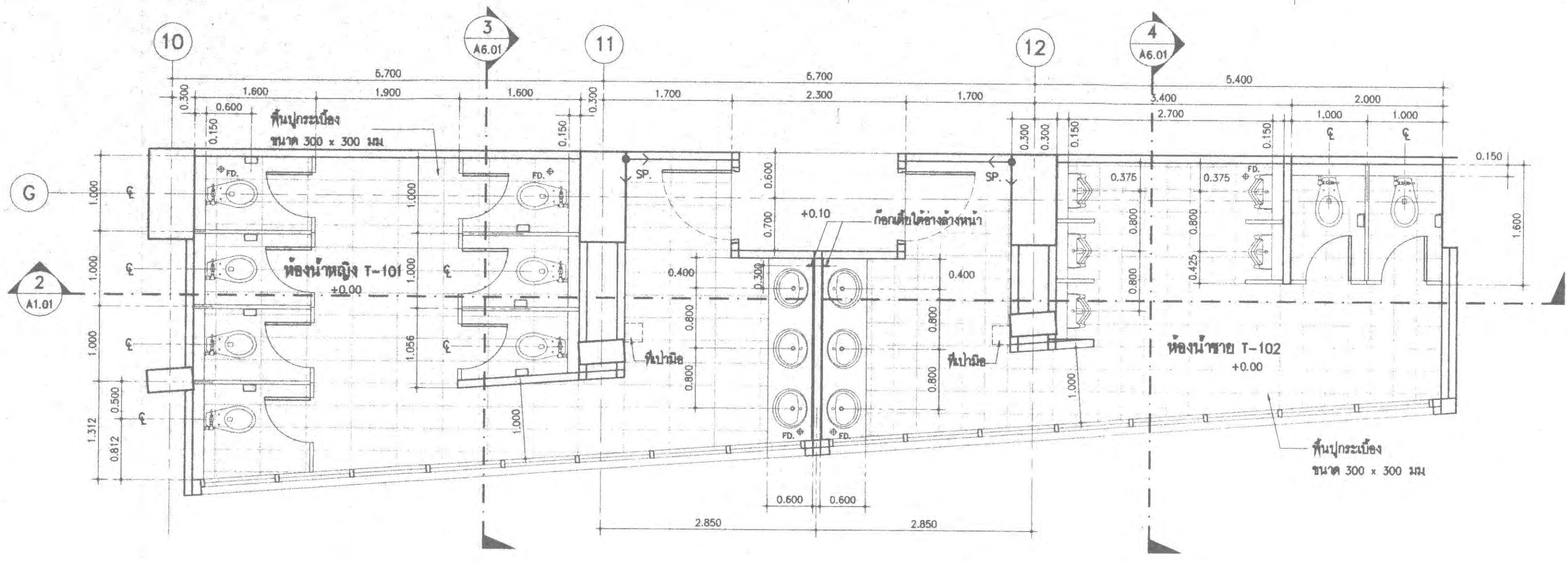

หมายเหตุ : ห้องน้ำทั่วไป
 วัสดุผนัง - พื้นปูกระเบื้องขนาด 300 x 300 มม.
 วัสดุพื้น - พื้นปูกระเบื้องขนาด 300 x 300 มม.
 วัสดุฝ้า - พื้นปูกระเบื้องขนาด 300 x 300 มม.

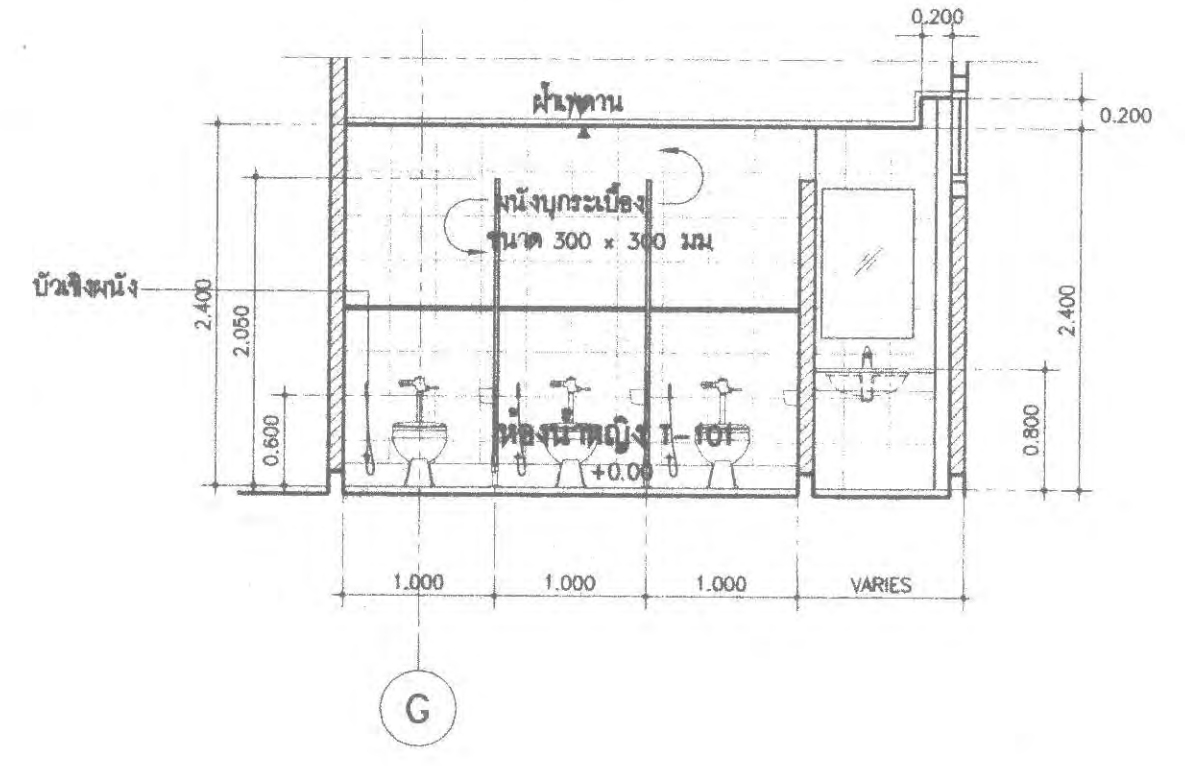

1 A6.01 แบบขยายห้องน้ำ T-101, T-102 มาตรฐาน 1 : 50

3 A6.01 รูปตัดห้องน้ำ T-101 มาตรฐาน 1 : 50

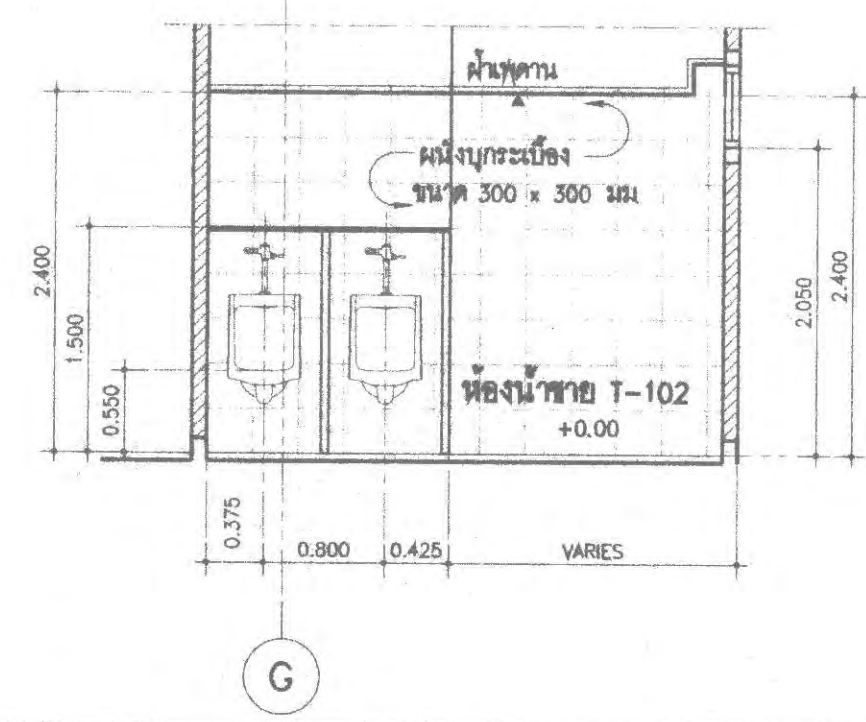
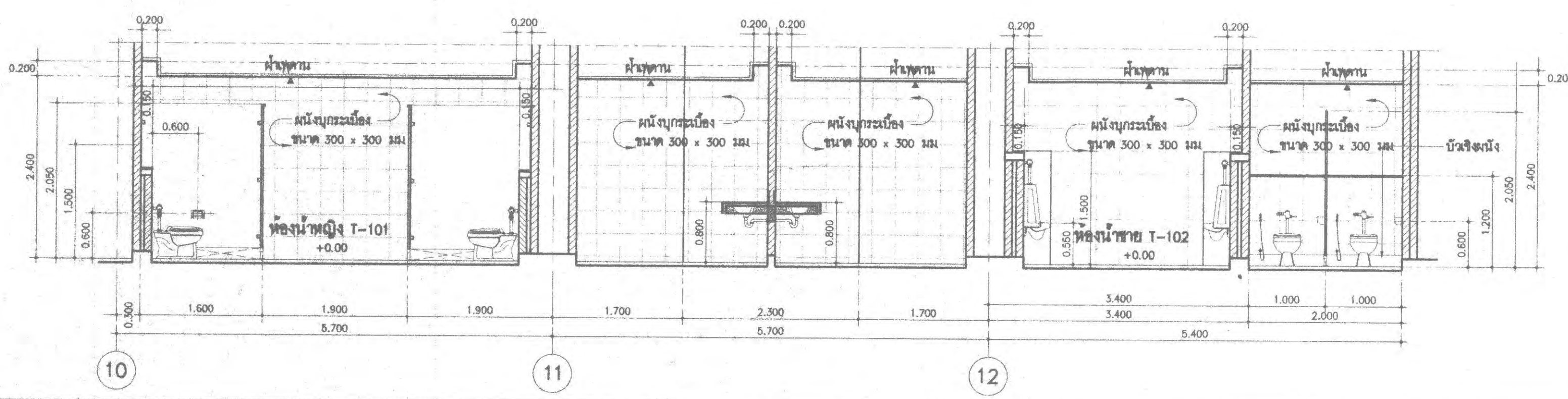

2 A6.01 รูปตัดห้องน้ำ T-101, T-102 มาตรฐาน 1 : 50

4 A6.01 รูปตัดห้องน้ำ T-102 มาตรฐาน 1 : 50

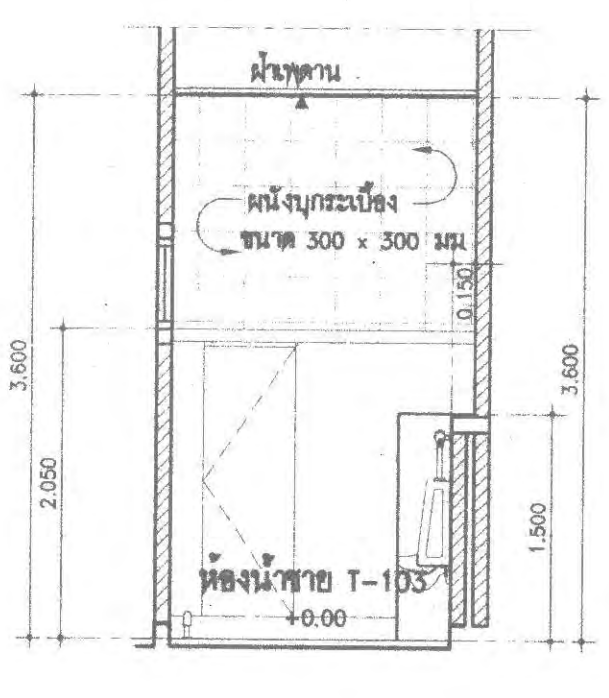
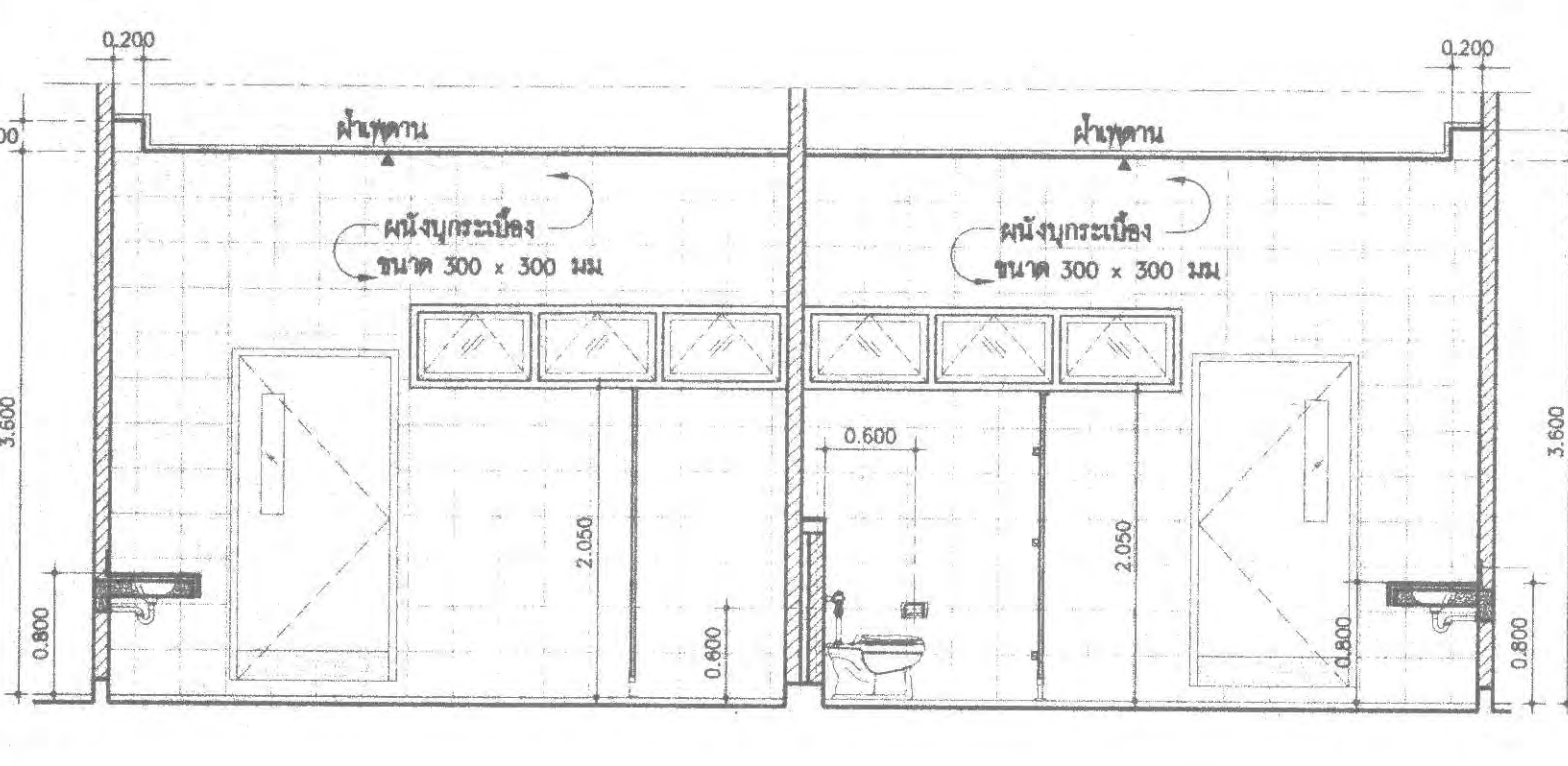
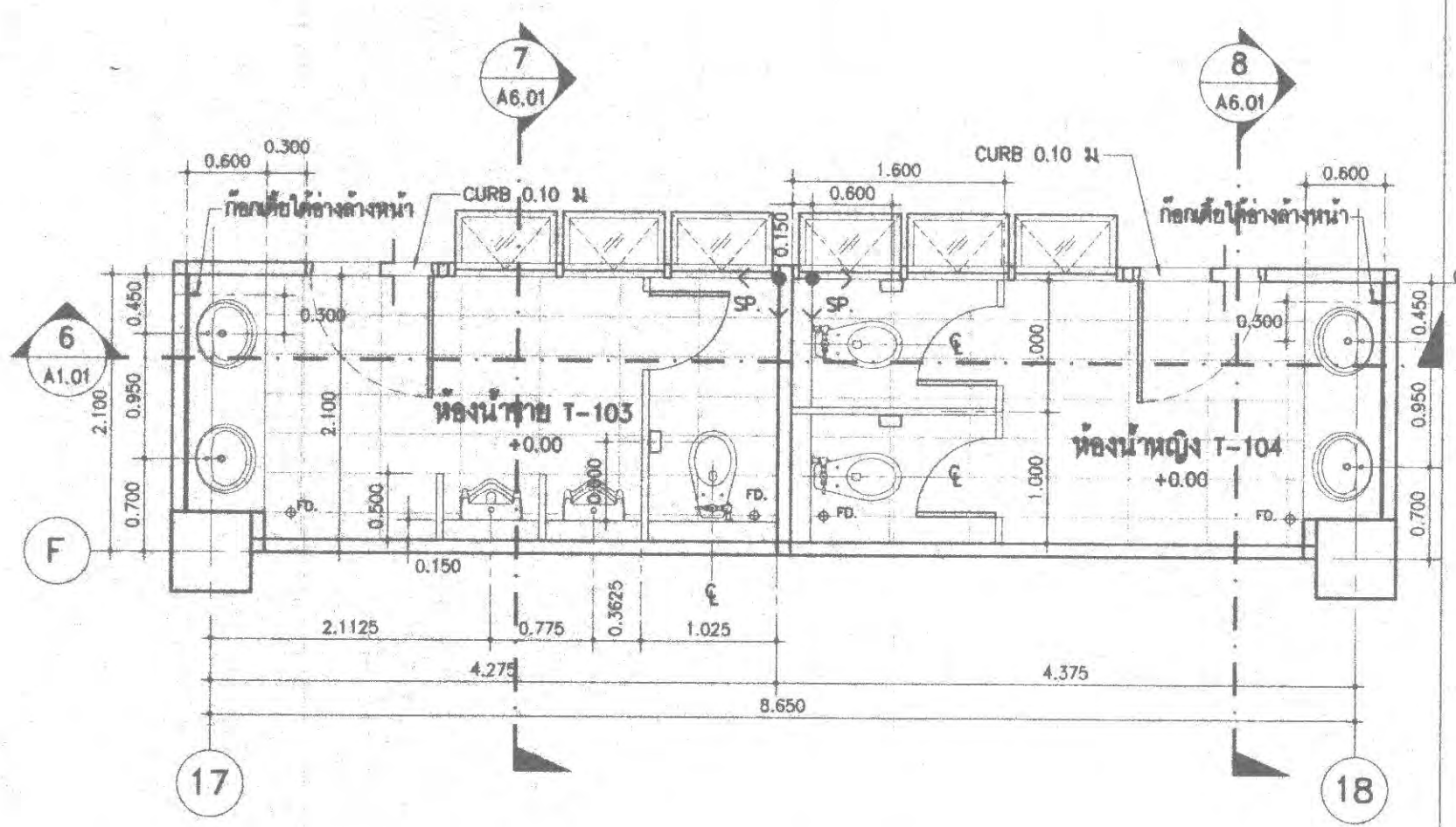

5 A6.01 แบบขยายห้องน้ำ T-103, T-104 มาตรฐาน 1 : 50

6 A6.01 รูปตัดห้องน้ำ T-103, T-104 มาตรฐาน 1 : 50

7 A6.01 รูปตัดห้องน้ำ T-103 มาตรฐาน 1 : 50

8 A6.01 รูปตัดห้องน้ำ T-104 มาตรฐาน 1 : 50



PROJECT NUMBER RA-13-01
PROJECT NAME

อาคารแสดงนิทรรศการและ
การสอนนันทนาการ จำนวน 1 หลัง

OWNER: **LTK** รามงคล
กรุงเทพ

LOCATION:
เลขที่ 2 ถนนนางลิ้นจี่ แขวงทุ่งมหาเมฆ
เขตสาทร กรุงเทพมหานคร 10120

architects
regal
30/49 หมู่บ้านจตุรพักตรพิมาน
อำเภอเมือง จังหวัดขอนแก่น 43000
TEL +66 (0) 2185-0917
FAX +66 (0) 2185-0919
E-MAIL rega@regalarchitect.com

บริษัท เรกา สถาปนิก จำกัด

ARCHITECT	AUTHORIZED SIGNATURE
นายสุวิทย์ ทรัพย์ทวี	2-60-398
นายวิชาญ กฤษณะ	3-80-2572
นายสุวิทย์ ทรัพย์ทวี	3-80-10742
นายสุวิทย์ ทรัพย์ทวี	3-80-16278
นายสุวิทย์ ทรัพย์ทวี	3-80-15872

STRUCTURAL ENGINEER	AUTHORIZED SIGNATURE
รศ.ดร. ภาณุวัฒน์ ธีระกุล	33-3593
นายสุวิทย์ ทรัพย์ทวี	33-5665
นายสุวิทย์ ทรัพย์ทวี	33-48748
นายสุวิทย์ ทรัพย์ทวี	33-55033

วิศวกรตรวจสอบแบบ และ รายการคำนวณโครงสร้าง	AUTHORIZED SIGNATURE
รศ.ดร. ภาณุวัฒน์ ธีระกุล	33-1021

ELECTRICAL ENGINEER	AUTHORIZED SIGNATURE
นายวิชาญ กฤษณะ	33-859
นายวิชาญ กฤษณะ	33-4506

MECHANICAL ENGINEER	AUTHORIZED SIGNATURE
นายวิชาญ กฤษณะ	33-398
นายวิชาญ กฤษณะ	33-1908

SANITARY ENGINEER	AUTHORIZED SIGNATURE
นายวิชาญ กฤษณะ	33-368
นายวิชาญ กฤษณะ	33-205

GENERAL NOTE
1. THIS DRAWING IS THE PROPERTY OF ARCHITECTS 48 LIMITED OR ONE OF ITS AFFILIATES. IT IS ISSUED SUBJECT TO RETURN UPON DEMAND AND IS NOT TO BE USED EXCEPT IN CONNECTION WITH THE PROJECT FOR WHICH IT IS ISSUED.
2. DO NOT SCALE THIS DRAWING. USE FIGURED DIMENSIONS ONLY.
3. ไม้ใช้สอยตามแบบสถาปัตย์เป็น ไม้เนื้อแข็งตามแบบ

คณะกรรมการตรวจรับแบบ	AUTHORIZED SIGNATURE
1. ผู้รับจ้างสถาปัตย์	สถาปนิก
2. นายวิชาญ กฤษณะ	กรรมการ
3. นายวิชาญ กฤษณะ	กรรมการ
4. นายวิชาญ กฤษณะ	กรรมการ
5. นายวิชาญ กฤษณะ	กรรมการ
6. นายวิชาญ กฤษณะ	กรรมการ

ISSUE/REVISION
NO. DESCRIPTION BY DATE
1. แบบแปลนอาคาร - แบบก่อสร้าง www 30-05-13
2. แบบแปลนอาคาร - แบบก่อสร้าง (แก้ไข) www 31-10-14

DRAWING TITLE
แบบขยายห้องน้ำ T-105
แบบขยายห้องน้ำ T-106

CHECKED BY	SIGNED	DRAWING NO.
ARCHITECT		A
PM		6.02
PD		
PA		
SI		

DRAWN BY	SCALE
PRINTED DATE 31-10-14	REF FILE

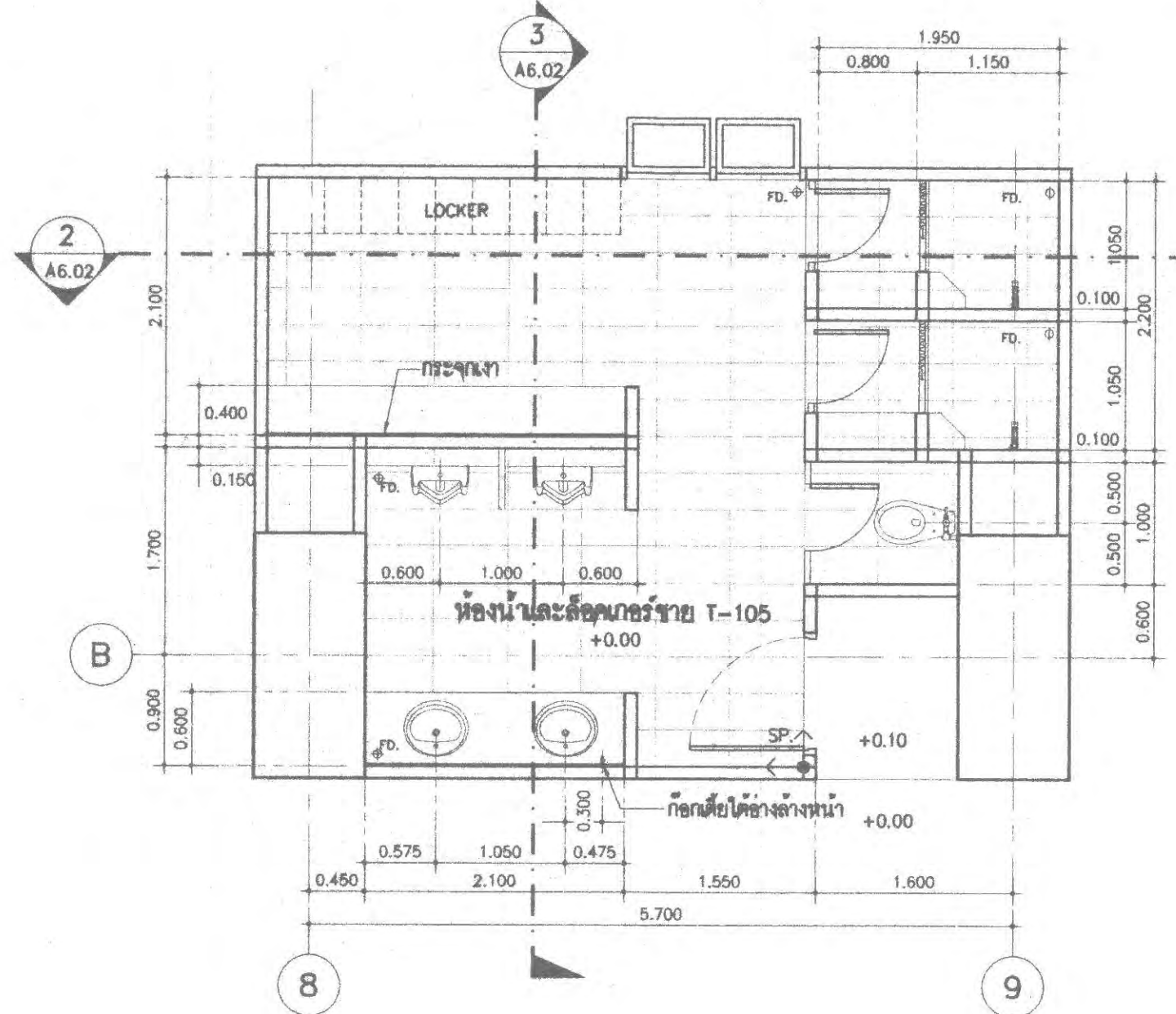

หมายเหตุ : ห้องนี้ทำไว้ไป
วัสดุผนัง - ผนังปูกระเบื้องขนาด 300 x 300 มม.
วัสดุพื้น - พื้นปูกระเบื้องขนาด 300 x 300 มม.
Locker ไม่รวมในราคาสร้าง

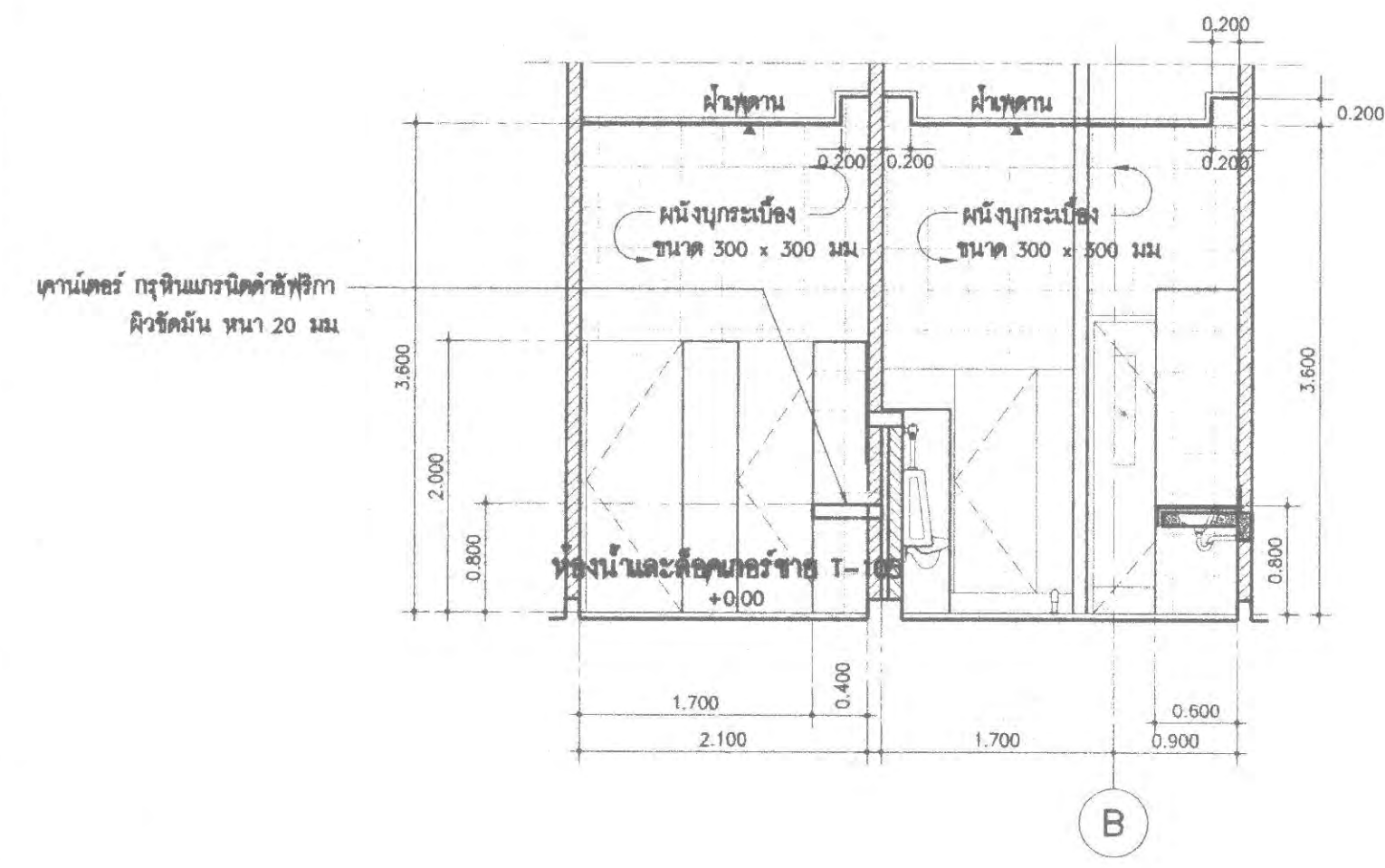
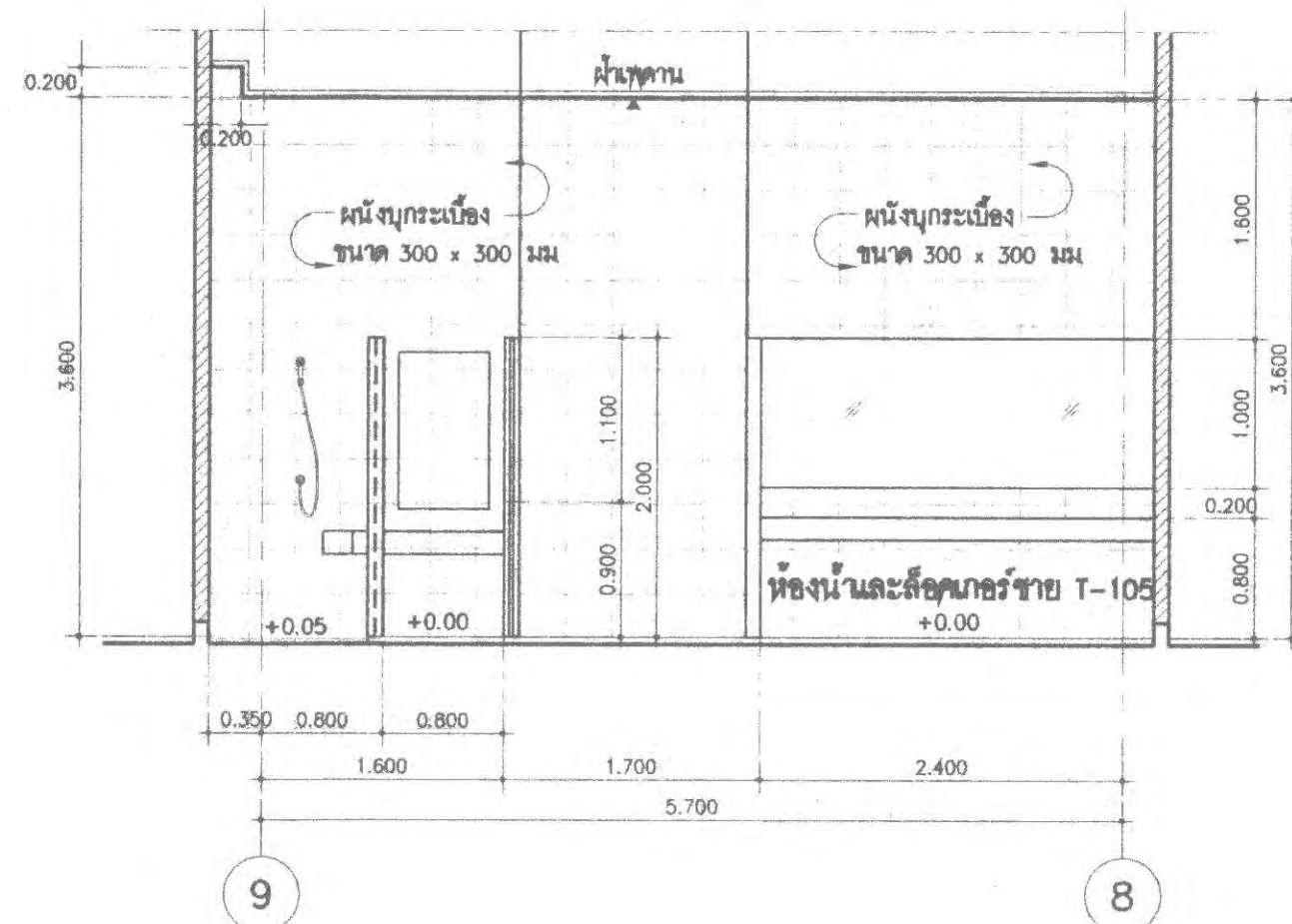

แผ่นฉนวน กาวติดแผ่นฉนวน
ผิวสัมผัสหนา 20 มม.

ชั้นวางของตลอดแนว กว้าง 0.80 ม.
กรุด้วยกระเบื้อง

1 A6.02 แบบขยายห้องน้ำและล็อกเกอร์ชาย T-105 มาตรฐาน 1 : 50

2 A6.02 รูปตัดห้องน้ำ T-105 มาตรฐาน 1 : 50

3 A6.02 รูปตัดห้องน้ำ T-105 มาตรฐาน 1 : 50

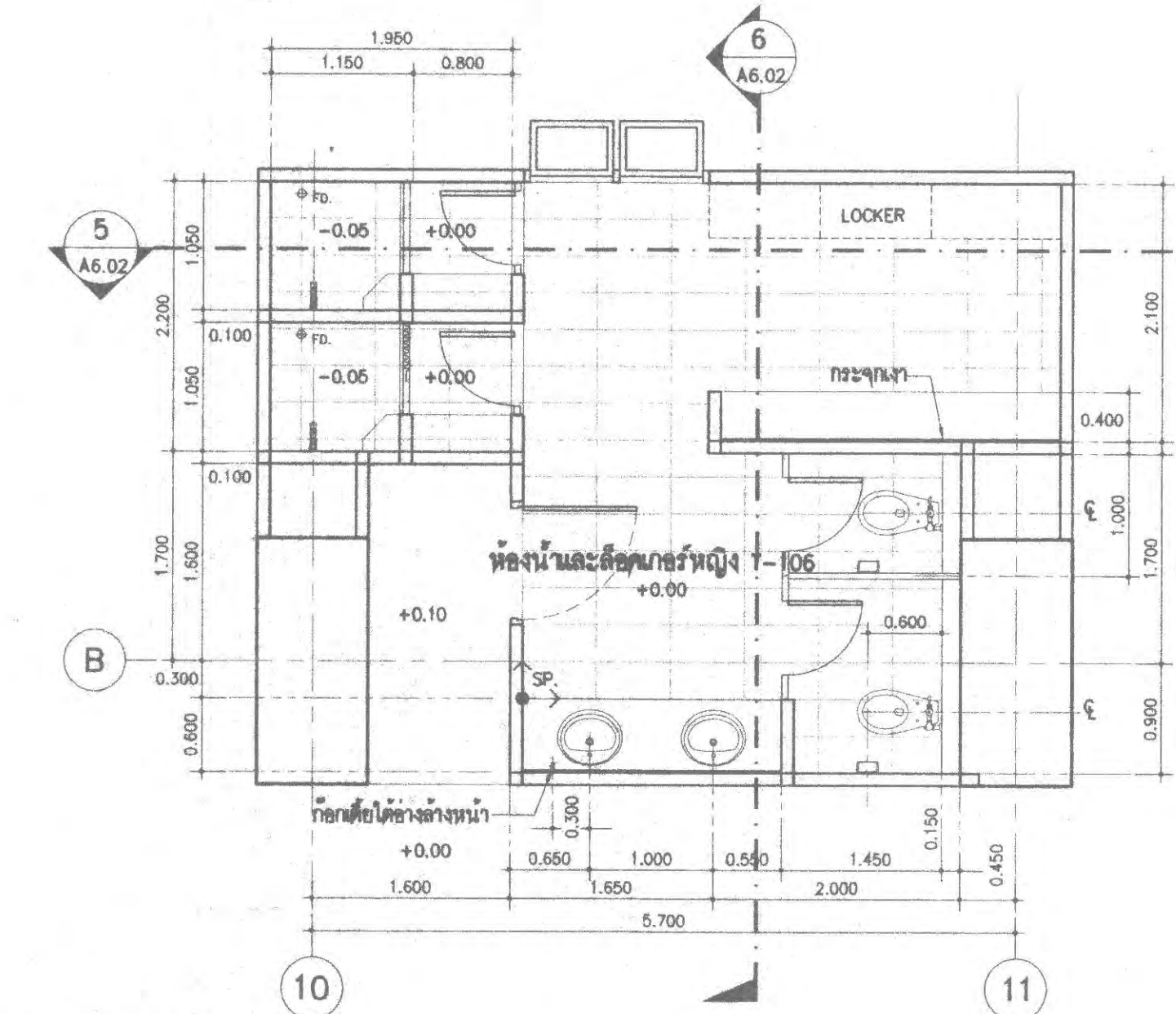

หมายเหตุ : ห้องนี้ทำไว้ไป
วัสดุผนัง - ผนังปูกระเบื้องขนาด 300 x 300 มม.
วัสดุพื้น - พื้นปูกระเบื้องขนาด 300 x 300 มม.
Locker ไม่รวมในราคาสร้าง

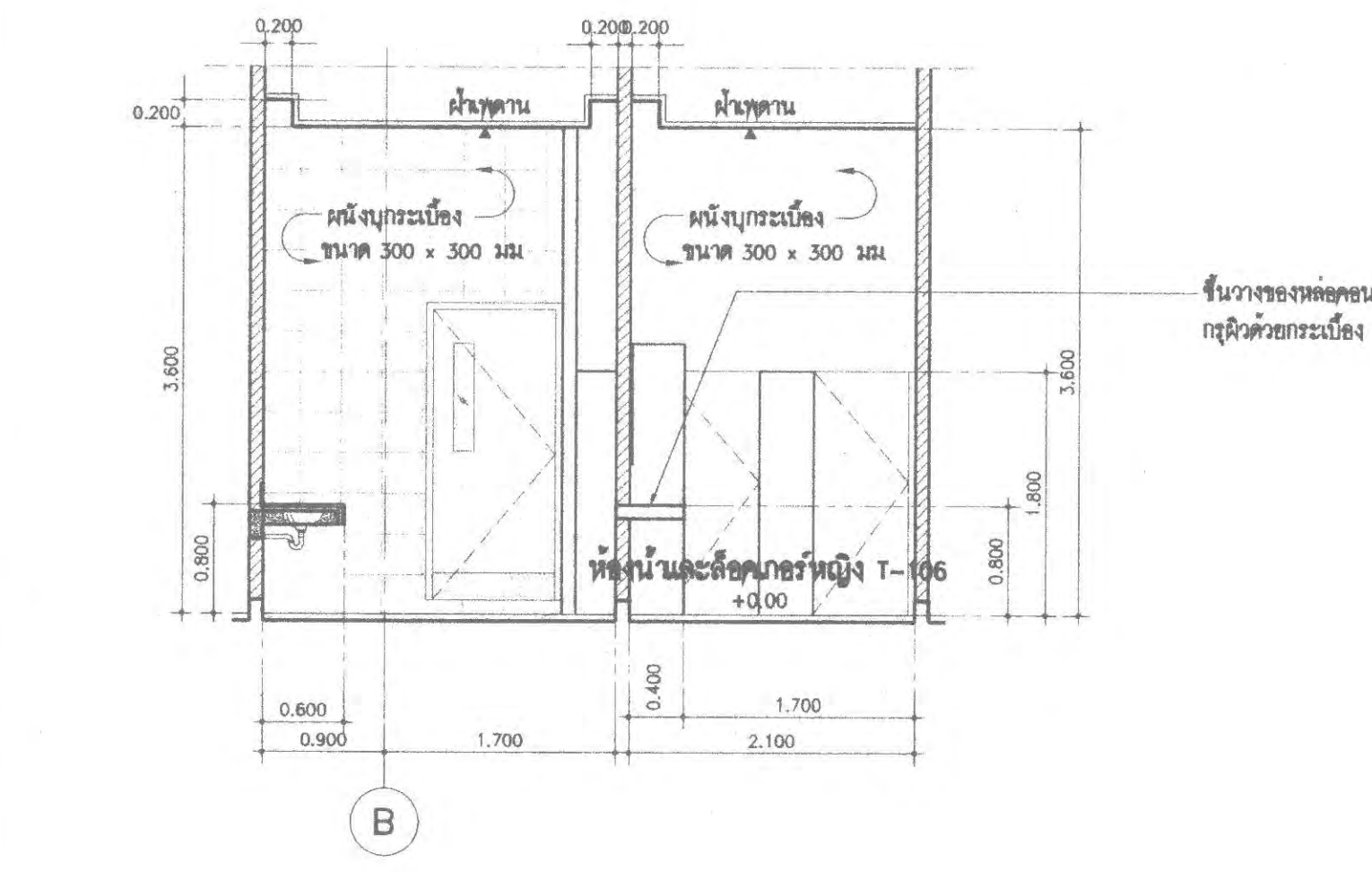
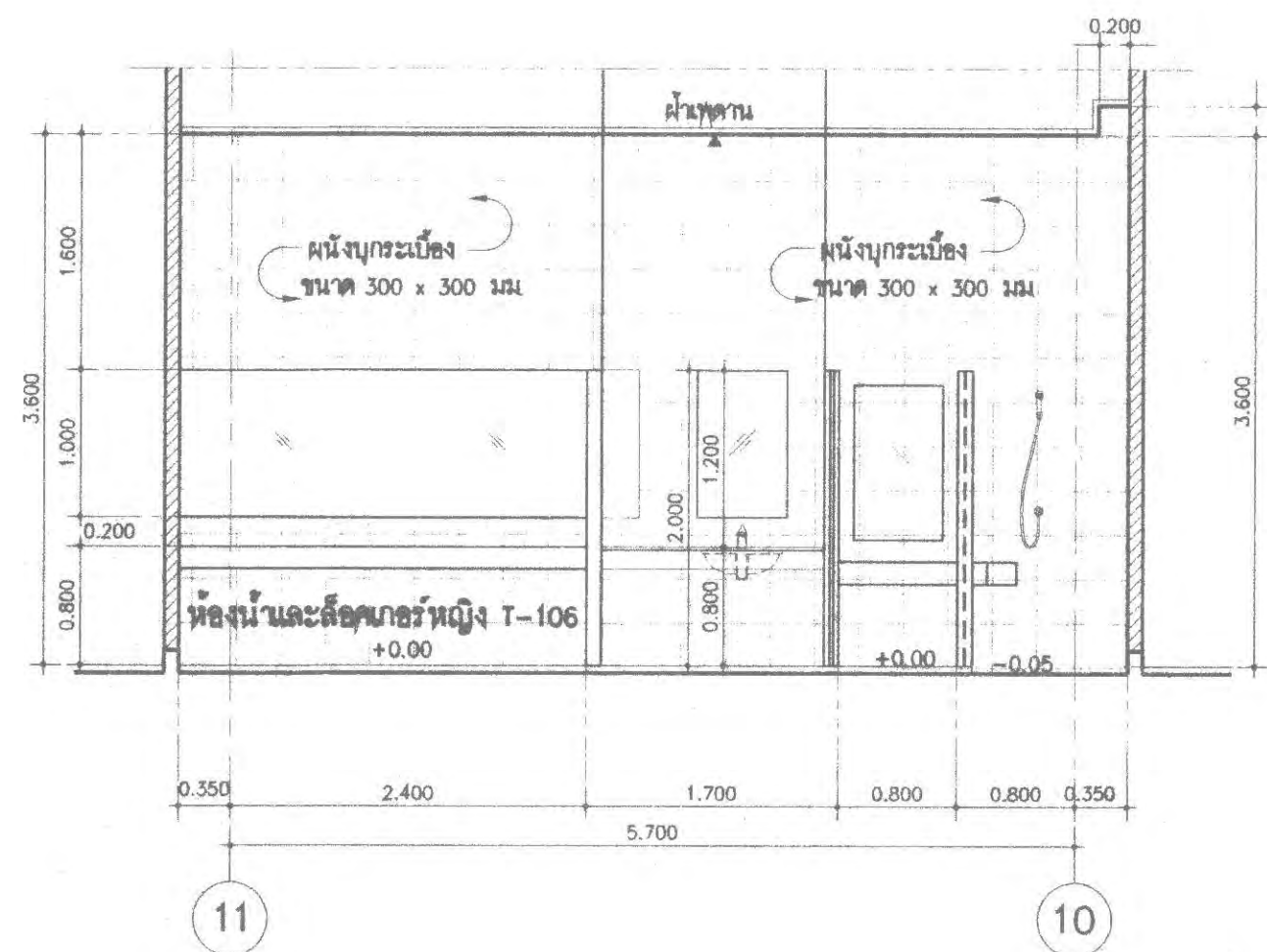

4 A6.02 แบบขยายห้องน้ำและล็อกเกอร์หญิง T-106 มาตรฐาน 1 : 50

5 A6.02 รูปตัดห้องน้ำ T-106 มาตรฐาน 1 : 50

6 A6.02 รูปตัดห้องน้ำ T-106 มาตรฐาน 1 : 50



PROJECT NUMBER RA-13-01
PROJECT NAME

อาคารแสดงนิทรรศการและ
การสอนนันทนาการ จำนวน 1 หลัง

OWNER: **UTK** ราชบงกช
กรุงเทพ

LOCATION: เลขที่ 2 ถนนนางสีนิจ แขวงทุ่งมหาเมฆ
เขตสาทร กรุงเทพมหานคร 10120

architects
regal 37/10 หมู่บ้านพาณิชย์สีลมซอย 11/100
เลขที่ 101 ถนนสีลม แขวงสีลม เขตบางมด กรุงเทพฯ 10140
TEL. +66 (0) 2135-0917
FAX. +66 (0) 2135-0918
E-MAIL: regal@regalarchitect.com

บริษัท เรกา สถาปนิก จำกัด

ARCHITECT	AUTHORIZED SIGNATURE
นายสุรสิทธิ์ ทรัพย์ทอน	ร.ศ. 598
นายวิชาญ กาญจนะ	ร.ศ. 2572
นายสุวิทย์ ทรัพย์สุวิทย์	ร.ศ. 10742
นายสุวิทย์ ทรัพย์สุวิทย์	ร.ศ. 16278
นายสุวิทย์ ทรัพย์สุวิทย์	ร.ศ. 15872

STRUCTURAL ENGINEER	
ระดับ	กาญจนาภรณ์ ฐิต 3933
นายสุวิทย์ ทรัพย์สุวิทย์	ร.ศ. 6665
นายสุวิทย์ ทรัพย์สุวิทย์	ร.ศ. 46748
นายสุวิทย์ ทรัพย์สุวิทย์	ร.ศ. 80033

ELECTRICAL ENGINEER	
นายสุวิทย์ ทรัพย์สุวิทย์	ร.ศ. 859
นายสุวิทย์ ทรัพย์สุวิทย์	ร.ศ. 4506

MECHANICAL ENGINEER	
นายสุวิทย์ ทรัพย์สุวิทย์	ร.ศ. 398
นายสุวิทย์ ทรัพย์สุวิทย์	ร.ศ. 1958

SANITARY ENGINEER	
นายสุวิทย์ ทรัพย์สุวิทย์	ร.ศ. 568
นายสุวิทย์ ทรัพย์สุวิทย์	ร.ศ. 205

GENERAL NOTE	
1. THIS DRAWING IS THE PROPERTY OF ARCHITECTS 48 LIMITED OR ONE OF ITS AFFILIATES. IT IS ISSUED SUBJECT TO REQUIRE UPON DEMAND AND IS NOT TO BE USED EXCEPT IN CONNECTION WITH THE PROJECT FOR WHICH IT IS PREPARED.	
2. DO NOT SCALE THIS DRAWING. USE FIGURED DIMENSIONS ONLY.	
3. ไม้ขีดดินสอสีใช้แทนไม้ขีดดำในกรณีจำเป็น	

PERSONNEL		AUTHORIZED SIGNATURE
1. ผู้จัดทำแบบ	นายสุวิทย์ ทรัพย์สุวิทย์	
2. นายสุวิทย์ ทรัพย์สุวิทย์	นายสุวิทย์ ทรัพย์สุวิทย์	
3. นายสุวิทย์ ทรัพย์สุวิทย์	นายสุวิทย์ ทรัพย์สุวิทย์	
4. นายสุวิทย์ ทรัพย์สุวิทย์	นายสุวิทย์ ทรัพย์สุวิทย์	
5. นายสุวิทย์ ทรัพย์สุวิทย์	นายสุวิทย์ ทรัพย์สุวิทย์	
6. นายสุวิทย์ ทรัพย์สุวิทย์	นายสุวิทย์ ทรัพย์สุวิทย์	

ISSUE/REVISION	
NO.	DESCRIPTION
1	แบบแปลนสถาปัตย์ - แบบก่อสร้าง
2	แบบแปลนสถาปัตย์ - แบบก่อสร้าง (แก้ไข)

DRAWING TITLE	
แบบขยายห้องน้ำ T-204	
แบบขยายห้องน้ำ T-205	

CHECKED BY		DRAWING NO.
ARCHITECT	SIGNED	A
PM		6.03
PD		
PA		
JC		

DRAWN BY		SCALE
PRINTED DATE		REF. FILE
31-10-14		

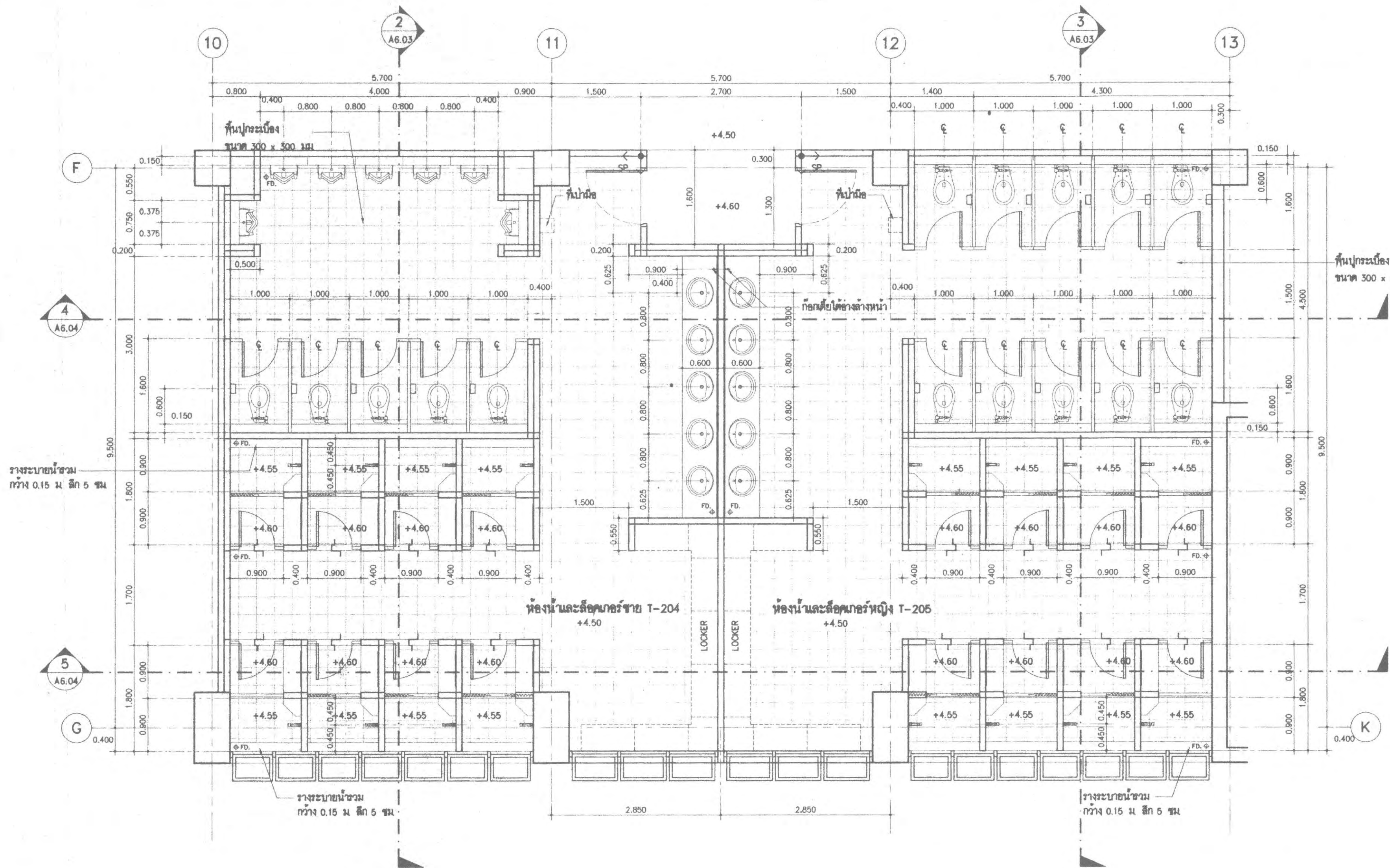

หมายเหตุ : ห้องน้ำทั่วไป
โถงผู้พิการ - พื้นปูกระเบื้องขนาด 300 x 300 มม. สีดำ
โถงผู้พิการ - พื้นปูกระเบื้องขนาด 300 x 300 มม. สีดำ
Locker ไม่รวมในงานครั้งนี้

แบบขยายห้องน้ำและล็อกเกอร์ T-204, T-205

มาตรฐาน
1 : 50

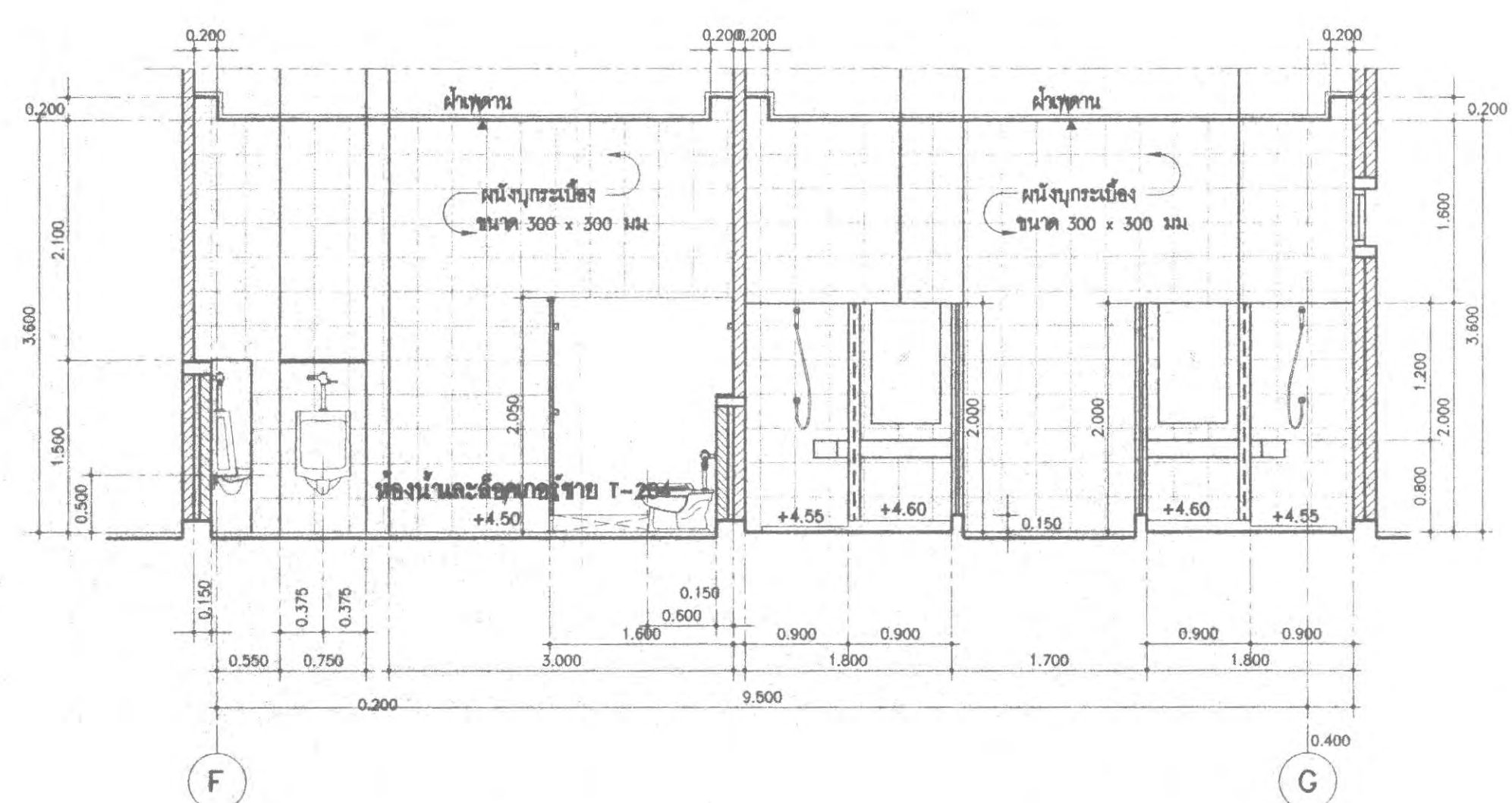

2
A6.03

รูปตัดห้องน้ำและล็อกเกอร์ชาย T-204

มาตรฐาน
1 : 50

3
A6.03

รูปตัดห้องน้ำและล็อกเกอร์หญิง T-205

มาตรฐาน
1 : 50



PROJECT NUMBER RA-13-01

PROJECT NAME

อาคารแสดงนิทรรศการและ
การสอนนันทนาการ จำนวน 1 หลัง

OWNER: **UTK** **ราชบงกค
กรุงเทพ**

LOCATION:
เลขที่ 2 ถนนนางลิ้นจี่ แขวงทุ่งมหาเมฆ
เขตสาทร กรุงเทพมหานคร 10120

architects
regal
31/19 หมู่บ้านบางพลีใหญ่พัฒนา
ตำบลบางพลีใหญ่ อำเภอบางพลี จังหวัดสมุทรปราการ 11000
TEL: +66 (0) 2100-2917
FAX: +66 (0) 2100-2919
E-MAIL: regal@regalarchitect.com

บริษัท เรกา สถาปนิก จำกัด

ARCHITECT	AUTHORIZED SIGNATURE
นายสุวิทย์ ทรัพย์ทวี	2-๓๘ 398
นายวิชาญ กาญจนะ	๕-๓๐ 2572
นายอภิวัฒน์ ภูมิพิสัย	๖-๓๐ 10742
นายสมชาย วัฒนชัย	๖-๓๐ 16278
นายสมชาย วัฒนชัย	๖-๓๐ 16278
นายสมชาย วัฒนชัย	๖-๓๐ 16278

STRUCTURAL ENGINEER	AUTHORIZED SIGNATURE
รศ.ดร. ภาณุวัฒน์ วัฒนชัย	๓๐ 3693
นายสมชาย วัฒนชัย	๓๐ 5665
นายสมชาย วัฒนชัย	๓๐ 46748
นายสมชาย วัฒนชัย	๓๐ 55033

วิศวกรควบคุมแบบ และ รายการคำนวณโครงสร้าง
กรรมการควบคุมแบบ และ รายการคำนวณโครงสร้าง

ELECTRICAL ENGINEER	AUTHORIZED SIGNATURE
นายสมชาย วัฒนชัย	๓๐ 859
นายสมชาย วัฒนชัย	๓๐ 4506

MECHANICAL ENGINEER	AUTHORIZED SIGNATURE
นายสมชาย วัฒนชัย	๓๐ 398
นายสมชาย วัฒนชัย	๓๐ 1908

SANITARY ENGINEER	AUTHORIZED SIGNATURE
นายสมชาย วัฒนชัย	๓๐ 368
นายสมชาย วัฒนชัย	๓๐ 205

GENERAL NOTE
1. THIS DRAWING IS THE PROPERTY OF ARCHITECTS 49 LIMITED OR ONE OF ITS
AFFILIATES. IT IS ISSUED SUBJECT TO RETURN UPON DEMAND AND IS NOT TO BE
USED EXCEPT IN CONNECTION WITH THE PROJECT FOR WHICH IT IS INTENDED.
2. DO NOT SCALE THIS DRAWING. USE FIGURED DIMENSIONS ONLY.
ไม่ให้นำค่าตัวเลขที่ปรากฏในแบบไปวัดขนาดจริง

คณะกรรมการตรวจรับแบบ	AUTHORIZED SIGNATURE
1. นายสมชาย วัฒนชัย	ประธานกรรมการ
2. นายวิชาญ กาญจนะ	กรรมการ
3. นายอภิวัฒน์ ภูมิพิสัย	กรรมการ
4. นายสมชาย วัฒนชัย	กรรมการ
5. นายสมชาย วัฒนชัย	กรรมการ
6. นายสมชาย วัฒนชัย	กรรมการและเลขานุการ

ISSUE/REVISION	NO.	DESCRIPTION	BY	DATE
1	แบบแปลนสถาปัตย์ - แบบก่อสร้าง	***	30-08-13	
2	แบบแปลนสถาปัตย์ - แบบก่อสร้าง (แก้ไข)	***	31-10-14	

DRAWING TITLE
แบบขยายห้องน้ำ T-204
แบบขยายห้องน้ำ T-205

CHECKED BY	SIGNED	DRAWING NO.
PM		A
PC		6.04
PA		
VC		

DRAWN BY: _____ SCALE: _____
PRINTED DATE: 31-10-14 REF. FILE: _____

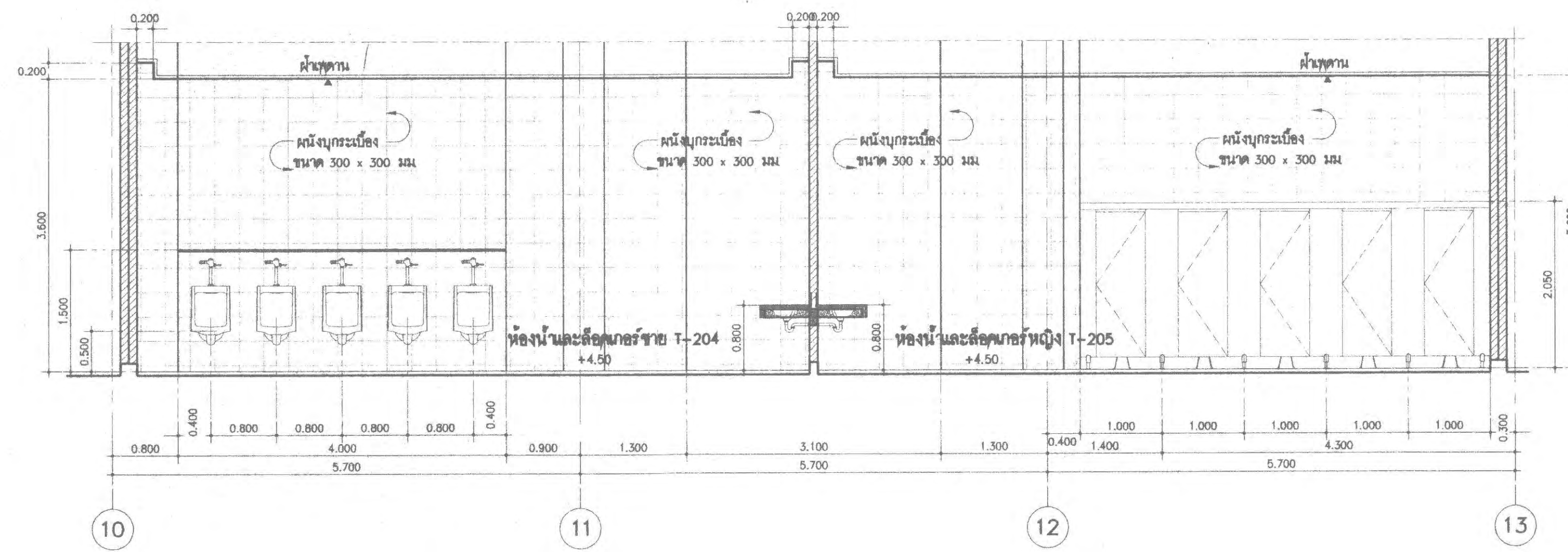

รูปตัดห้องน้ำ T-204, T-205

มาตราส่วน 1 : 50

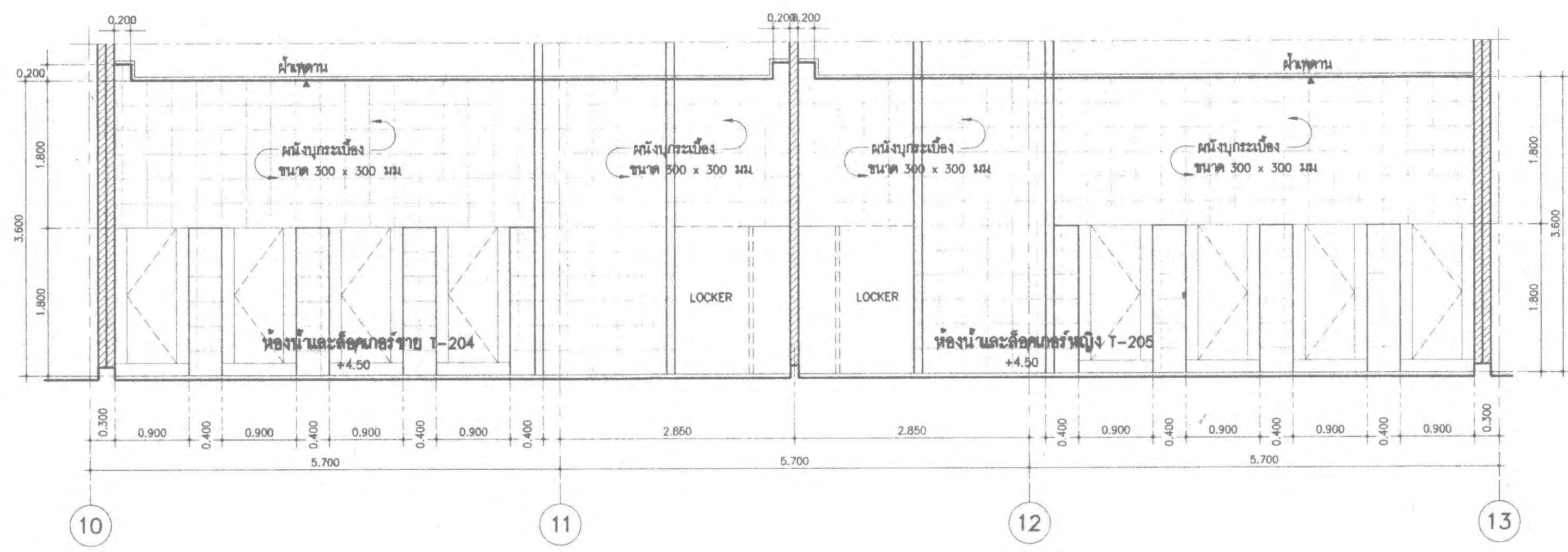

รูปตัดห้องน้ำและล็อกเกอร์ T-204, T-205

มาตราส่วน 1 : 50



PROJECT NUMBER RA-13-01

PROJECT NAME

อาคารแสดงนิทรรศการและ
การสอนนันทนาการ จำนวน 1 หลัง

OWNER: **UTK** ราชบงกช
กรุงเทพ

LOCATION:
เลขที่ 2 ถนนนางสีน้ แขวงทุ่งมหาเมฆ
เขตสาทร กรุงเทพมหานคร 10120

architects
regal 3049 หมู่บ้านศรีนครินทร์ ประจวบ
คีรีเขตราชฯ จังหวัดประจวบฯ 11000
TEL: +66 (0) 3195 0913
FAX: +66 (0) 3195 0918
E-MAIL: rega@regalarchitect.com

บริษัท เรกา สถาปนิก จำกัด

ARCHITECT AUTHORIZED SIGNATURE

นายสุวิทย์ ทรัพย์พานิช 2-ธค 398
นายวิฑูรย์ ฤกษ์งาม 9-ธค 2572
นายชวรัตน์ ทรัพย์สุพรรณ 2-ธค 10742
นายณัฐวัฒน์ ทรัพย์สุพรรณ 2-ธค 16278
นายชวรัตน์ ทรัพย์สุพรรณ 2-ธค 16278
นายชวรัตน์ ทรัพย์สุพรรณ 2-ธค 16278

STRUCTURAL ENGINEER

รศ.ดร. กานดา นนทะนิตย์ ๑๑ ๓๖๖3
นายสุวิทย์ ทรัพย์สุพรรณ ๑๑ ๑๖๖๕
นายชวรัตน์ ทรัพย์สุพรรณ ๑๑ ๑๖๖๕
นายชวรัตน์ ทรัพย์สุพรรณ ๑๑ ๑๖๖๕

วิศวกรตรวจแบบ และ รายการคำนวณโครงสร้าง

รศ.ดร. กานดา นนทะนิตย์ ๑๑ ๑๐๒๑

ELECTRICAL ENGINEER

นายชวรัตน์ ทรัพย์สุพรรณ ๑๑ ๑๖๖๕
นายชวรัตน์ ทรัพย์สุพรรณ ๑๑ ๑๖๖๕

MECHANICAL ENGINEER

นายชวรัตน์ ทรัพย์สุพรรณ ๑๑ ๑๖๖๕
นายชวรัตน์ ทรัพย์สุพรรณ ๑๑ ๑๖๖๕

SANITARY ENGINEER

นายชวรัตน์ ทรัพย์สุพรรณ ๑๑ ๑๖๖๕
นายชวรัตน์ ทรัพย์สุพรรณ ๑๑ ๑๖๖๕

GENERAL NOTE

1. THIS DRAWING IS THE PROPERTY OF ARCHITECTS AND LIMITED OR USE OF THE
ARTICLES IT IS ISSUED SUBJECT TO RETURN UPON DEMAND AND IS NOT TO BE
USED EXCEPT IN CONNECTION WITH THE PROJECT FOR WHICH IT IS INTENDED.
2. DO NOT SCALE THIS DRAWING. USE FIGURED DIMENSIONS ONLY.
3. ไม่ควรดัดแปลงแก้ไขแบบโดยไม่แจ้งให้ทราบ

คณะกรรมการตรวจรับแบบ AUTHORIZED SIGNATURE

1. ผู้รับตรวจแบบสถาปัตย์ ๑๑ ๑๖๖๕
2. นายชวรัตน์ ทรัพย์สุพรรณ ๑๑ ๑๖๖๕
3. นายชวรัตน์ ทรัพย์สุพรรณ ๑๑ ๑๖๖๕
4. นายชวรัตน์ ทรัพย์สุพรรณ ๑๑ ๑๖๖๕
5. นายชวรัตน์ ทรัพย์สุพรรณ ๑๑ ๑๖๖๕
6. นายชวรัตน์ ทรัพย์สุพรรณ ๑๑ ๑๖๖๕

ISSUE/REVISION

NO. DESCRIPTION BY DATE
1. แบบแปลนสถาปัตย์ - แบบก่อสร้าง www 30-08-13
2. แบบแปลนสถาปัตย์ - แบบก่อสร้าง (แก้ไข) www 31-10-14

DRAWING TITLE

แบบขยายห้องน้ำ T-201
แบบขยายห้องน้ำ T-202
แบบขยายห้องน้ำ T-203

CHECKED BY ARCHITECT SIGNED

PM
PD
PA
JC

DRAWN BY PRINTED DATE 31-10-14 SCALE REF. FILE

DRAWING NO. A 6.05

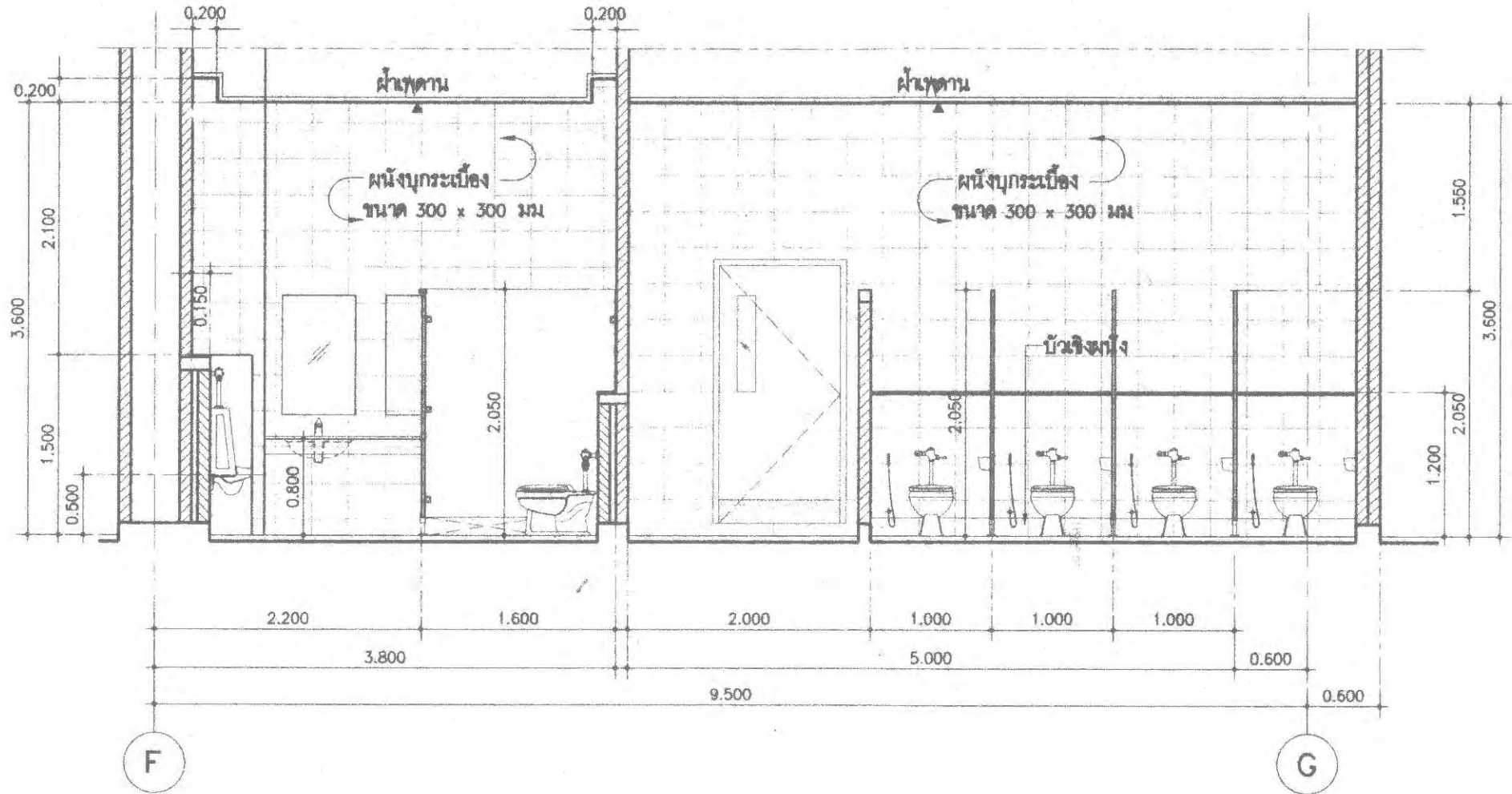

2
A6.05 รูปตัดห้องน้ำ T-201, T-202 มบ.ร.ส่วน 1 : 50

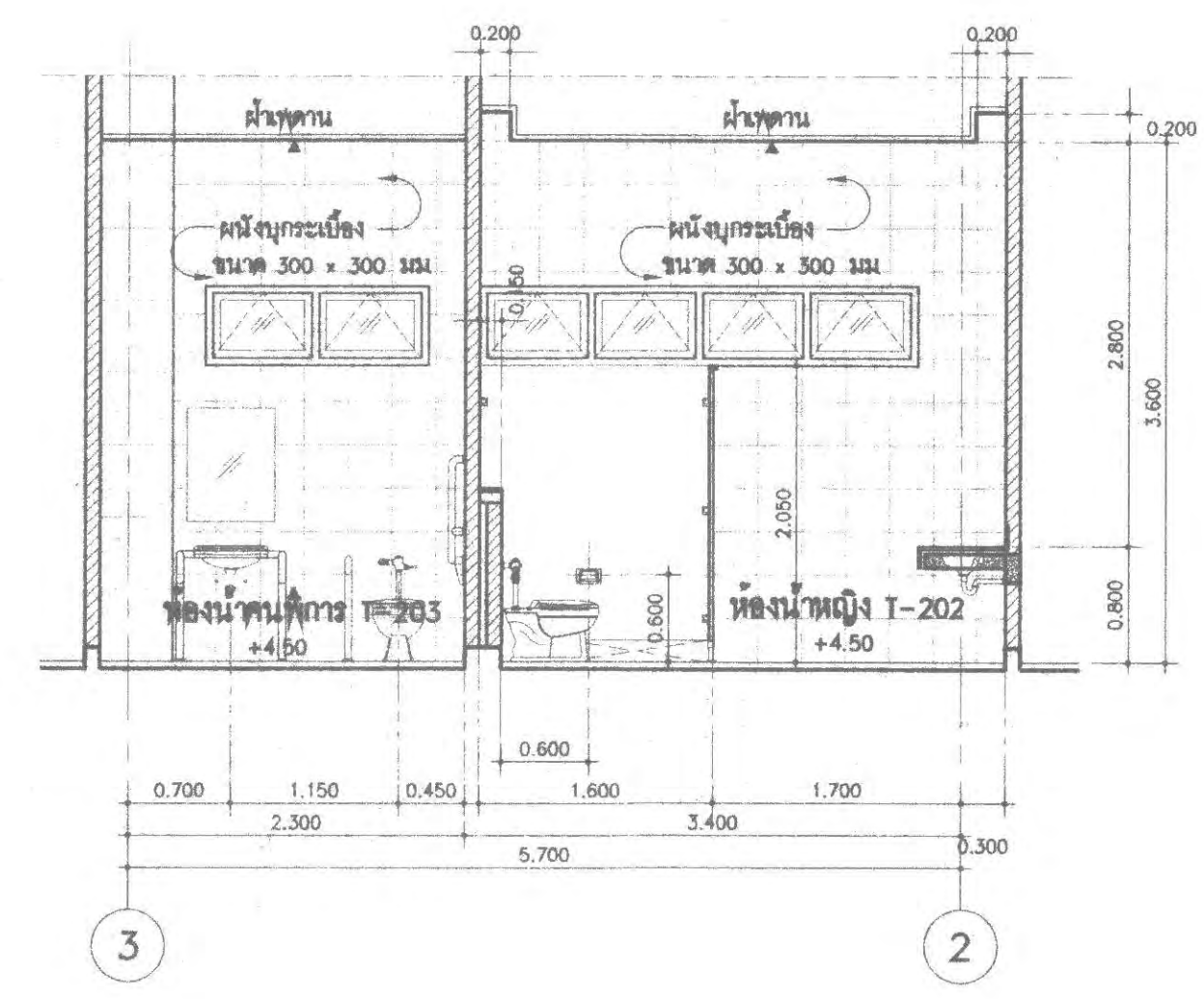

3
A6.05 รูปตัดห้องน้ำ T-202, ห้องน้ำคนพิการ T-203 มบ.ร.ส่วน 1 : 50

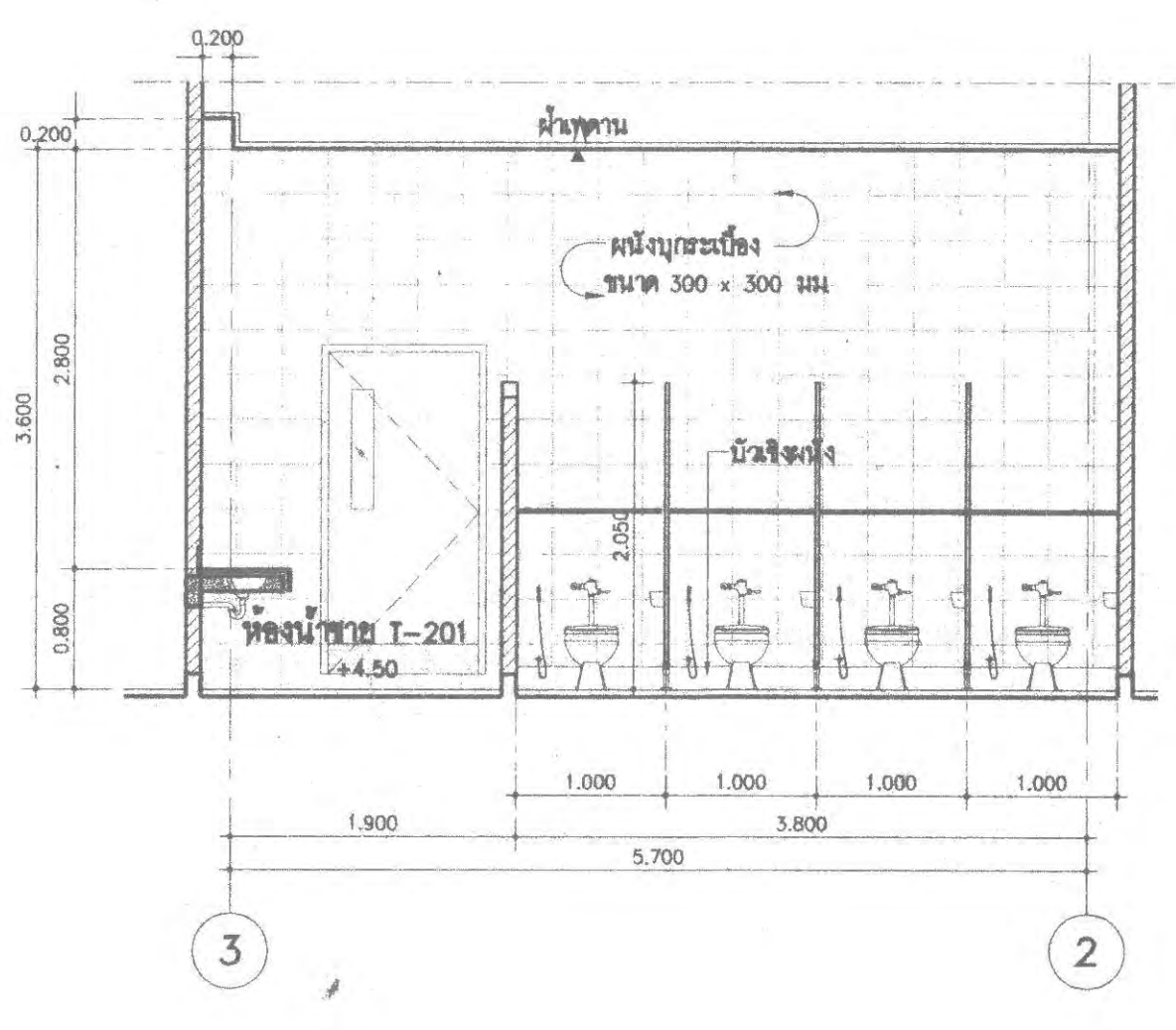

4
A6.05 รูปตัดห้องน้ำ T-201 มบ.ร.ส่วน 1 : 50

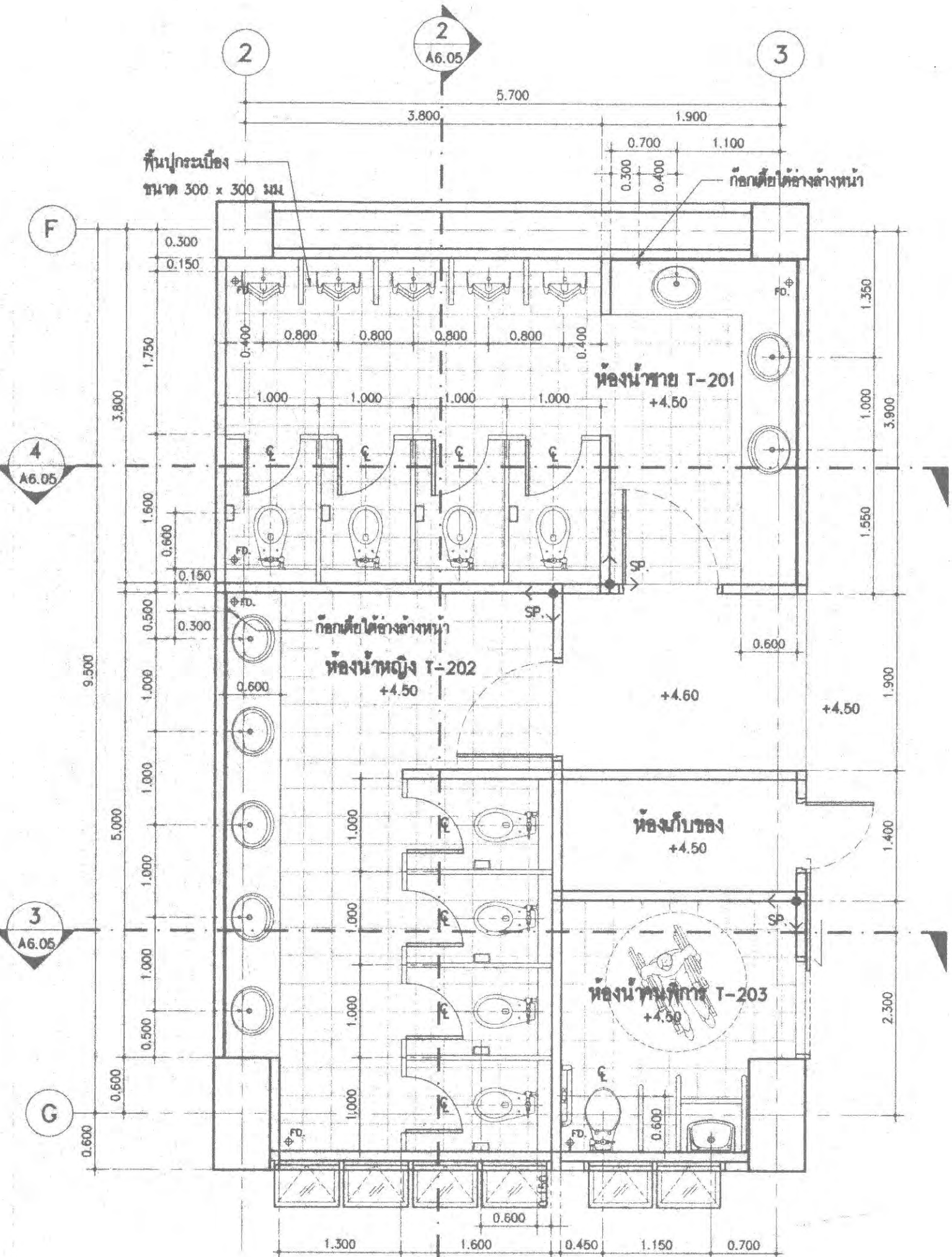

หมายเหตุ : ห้องน้ำทั่วไป
รูปตัดห้องน้ำ - ห้องน้ำธรรมดาขนาด 300 x 300 มม.
รูปตัดห้องน้ำ - ห้องน้ำคนพิการขนาด 300 x 300 มม.
Locker ไม่รวมในงบก่อสร้าง

1
A6.05 แบบขยายห้องน้ำ T-201, T-202, ห้องน้ำคนพิการ T-203 มบ.ร.ส่วน 1 : 50

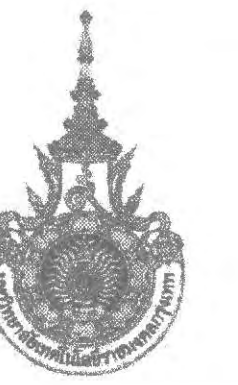

PROJECT NUMBER RA-13-01
PROJECT NAME

อาคารแสดงนิทรรศการและ
การสอนชั้นนันทนาการ จำนวน 1 หลัง

OWNER: **LTK** ราชมณฑล
กรุงเทพ

LOCATION:
เลขที่ 2 ถนนนางลิ้นจี่ แขวงทุ่งมหาเมฆ
เขตตลิ่งชัน กรุงเทพมหานคร 10120

architects
regal
30/39 หมู่บ้านทิวาภิรมย์ 11/11
ต.บางพลีใหญ่ อ.บางพลี จ.สมุทรปราการ 10980
TEL: +66 (0) 2189-0817
FAX: +66 (0) 2189-0818
E-MAIL: regal@regalarchitects.com

บริษัท เราสถาปนิก จำกัด

ARCHITECT	AUTHORIZED SIGNATURE
นายสุวิทย์ ชัยภักดิ์	2-ธล 398
นายวิชา กัญญา	ธ-ธล 2572
นางสาวกมลทิพย์ พิทยุธิยากร	ธ-ธล 10742
นายณิพันธ์ พิทยุธิยากร	ธ-ธล 16278
นายณชาติ นฤวงศ์	ธ-ธล 15872
นางสาววิภาดา ศิระภักดิ์	

STRUCTURAL ENGINEER	AUTHORIZED SIGNATURE
รศ.ดร. กัญญาประณีต	ธล 3693
นายสุวิทย์ พิทยุธิยากร	ธล 5665
นายณิพันธ์ พิทยุธิยากร	ธล 46748
นายณชาติ นฤวงศ์	ธล 65033

วิศวกรควบคุมแบบ และ รายการคำนวณโครงสร้าง	AUTHORIZED SIGNATURE
สมชาย นิลชัย	ธล 1021

ELECTRICAL ENGINEER	AUTHORIZED SIGNATURE
นายณชาติ นฤวงศ์	ธล 1958
นายณิพันธ์ พิทยุธิยากร	ธล 4506

MECHANICAL ENGINEER	AUTHORIZED SIGNATURE
นายณชาติ นฤวงศ์	ธล 398
นายณิพันธ์ พิทยุธิยากร	ธล 1958

SANITARY ENGINEER	AUTHORIZED SIGNATURE
นายณชาติ นฤวงศ์	ธล 368
นายณิพันธ์ พิทยุธิยากร	ธล 209

GENERAL NOTE
1. THIS DRAWING IS THE PROPERTY OF ARCHITECTS 46 LIMITED OR ONE OF ITS AFFILIATES. IT IS ISSUED SUBJECT TO RETURN UPON DEMAND AND IS NOT TO BE USED EXCEPT IN CONNECTION WITH THE PROJECT FOR WHICH IT IS ISSUED.
2. DO NOT SCALE THIS DRAWING. USE DIMENSIONS ONLY.
3. วิศวกรควบคุมแบบ/รายการคำนวณโครงสร้าง

คณะกรรมการตรวจรับแบบ	AUTHORIZED SIGNATURE
1. ผู้ช่วยศาสตราจารย์ ดร. ศรีสถาพร ธีระธรรมการ	
2. นายณิพันธ์ พิทยุธิยากร	กรรมการ
3. นายวิชา กัญญา	กรรมการ
4. นายสุวิทย์ พิทยุธิยากร	กรรมการ
5. นายณชาติ นฤวงศ์	กรรมการ
6. นายณิพันธ์ พิทยุธิยากร	กรรมการและเลขานุการ

ISSUE/REVISION	DESCRIPTION	BY	DATE
1	แบบแปลนอาคาร - แบบก่อสร้าง	***	30-05-13
2	แบบแปลนอาคาร - แบบก่อสร้าง (แก้ไข)	***	31-10-14

DRAWING TITLE
แบบขยายห้องน้ำ T-206

CHECKED BY	ARCHITECT	SIGNED	DRAWING NO.
PM			A
PD			6.06
PA			
JC			

DRAWN BY: 31-10-14
PRINTED DATE: 31-10-14
SCALE: REF. FILE

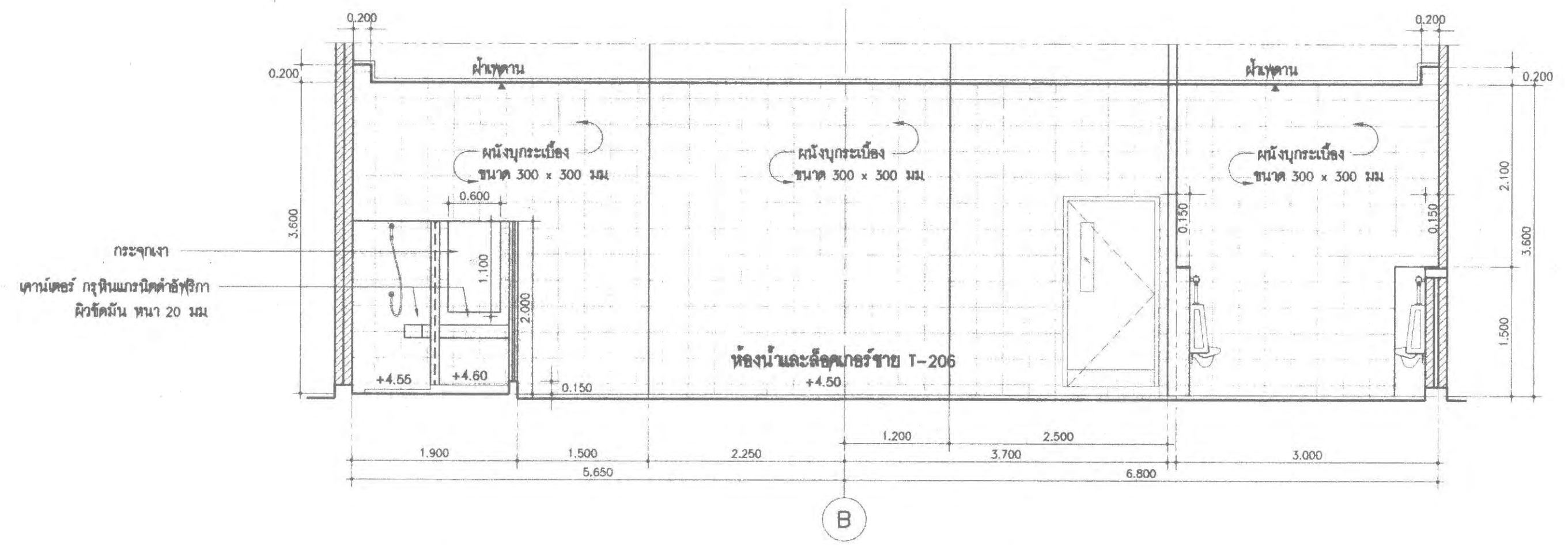

2 A6.06 รูปตัดห้องน้ำและลิ้นชักเกอร์ชาย T-206 มาตรฐาน 1 : 50

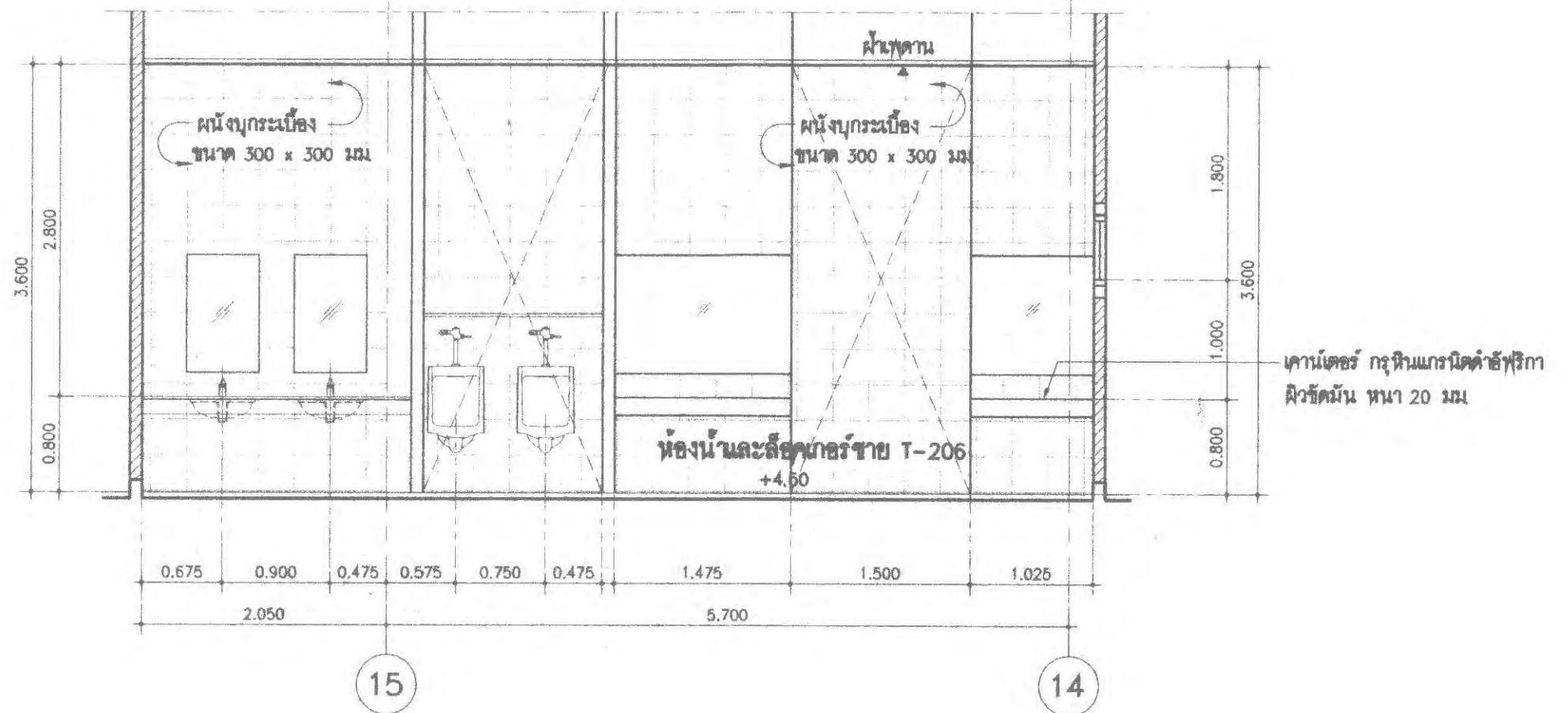

3 A6.06 รูปตัดห้องน้ำและลิ้นชักเกอร์ชาย T-206 มาตรฐาน 1 : 50

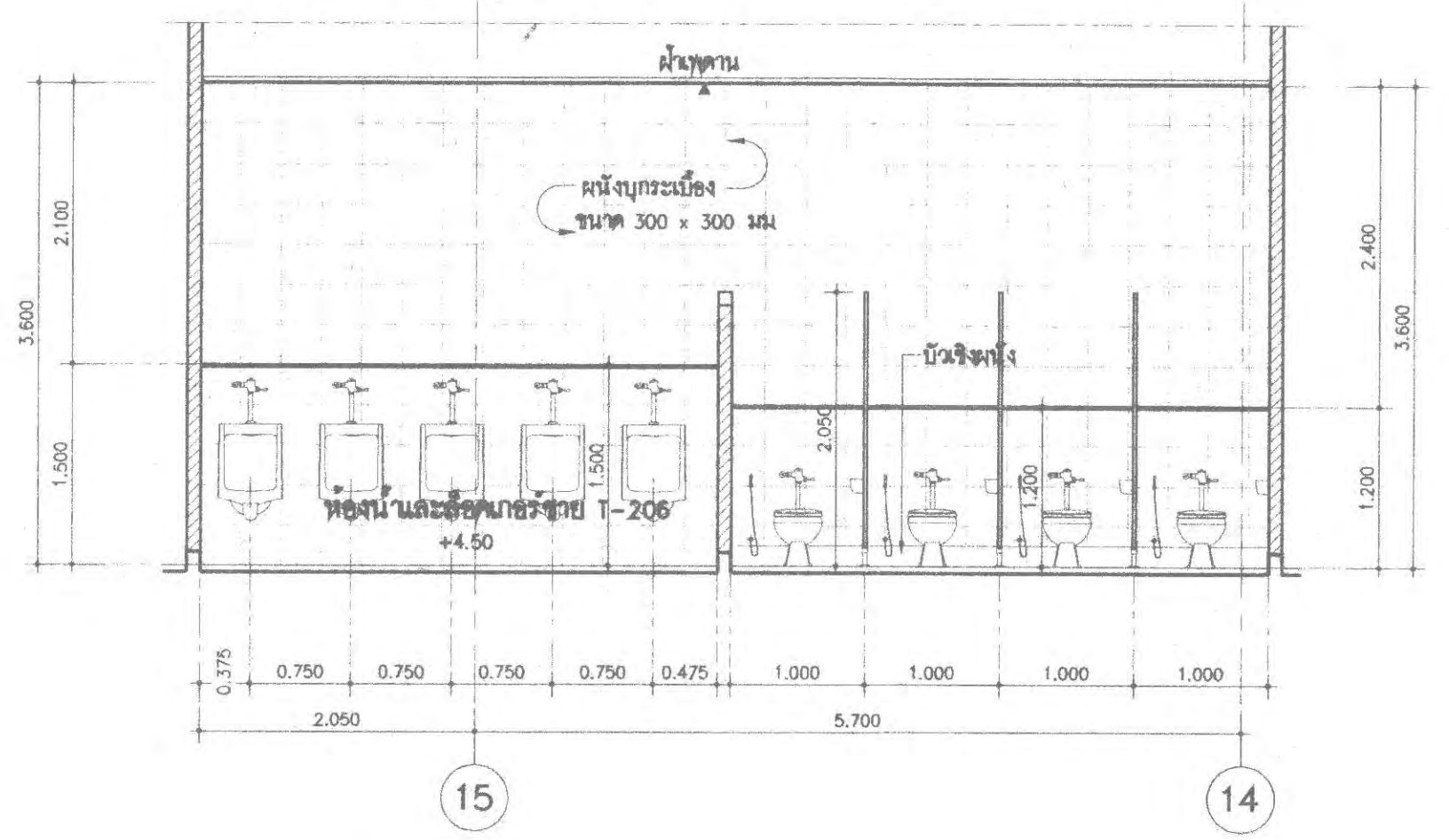

4 A6.06 รูปตัดห้องน้ำและลิ้นชักเกอร์ชาย T-206 มาตรฐาน 1 : 50

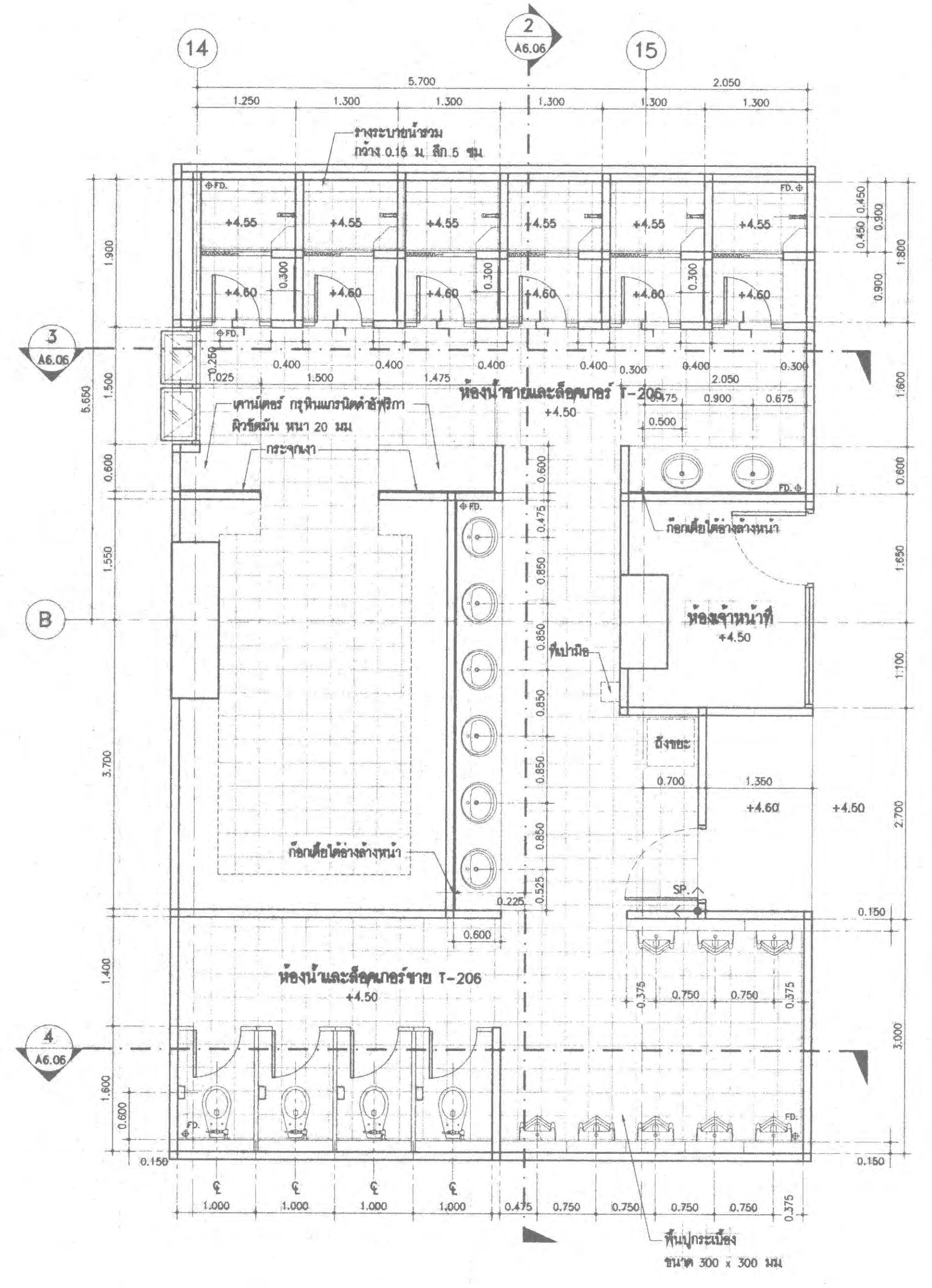

หมายเหตุ :
- ฝักบัวอาบน้ำ
- ฝักบัวอาบน้ำขนาด 300 x 300 มม.
- ฝักบัวอาบน้ำ
- ฝักบัวอาบน้ำขนาด 300 x 300 มม.
- ฝักบัวอาบน้ำ
LOCKER ไม่รวมในราคาครั้งนี้

1 A6.06 แบบขยายห้องน้ำและลิ้นชักเกอร์ชาย T-206 มาตรฐาน 1 : 50